

(一) 四年級上學期之學習目標

1. 能嘗試並探索水、墨、色彩渲染交融之美，創作偶然性、趣味性的作品。
2. 能學習以不同的角度觀察作品，並從中發現墨色的濃淡乾濕。
3. 能表達自己對水墨變化的發現。
4. 能自信的運用自己的歌聲適切的表達感情。
5. 能依正確的節奏與音高演唱歌曲。
6. 能依情境演唱歌曲《跳繩》。
7. 能掌握身體的節奏。
8. 能運用肢體動作增加自己的記憶力。
9. 能維持參與遊戲的動機和興趣。
10. 能分辨英式直笛與德式直笛的異同。
11. 能認識「一」的直笛指法。
12. 能欣賞藝術家不同表現方式的水墨作品，激發豐富的聯想力。
13. 能欣賞水墨的美感及了解其產生的效果。
14. 能培養敏銳的觀察能力與豐富的想像力、創作能力。
15. 能認識「ㄐ」的直笛指法（包括英式直笛與德式直笛的指法）。
16. 能做出表情的變化。
17. 能與同學合作反應彼此的動作。
18. 能維持學習的興趣並說出心得。
19. 能嘗試使用筆、水和撕紙片的技巧。
20. 能運用水墨紙片和拼貼技法，具體表現作品內容。
21. 能運用墨色的變化於創作畫面。
22. 能欣賞自己與同儕的作品並作適切口語表達。
23. 能藉由演唱及欣賞的方式學習童謠。
24. 能了解生活周遭的各國童謠，培養生活中聆聽音樂的興趣。
25. 能靈活的控制自己的肢體動作。
26. 能與同學合作完成任務。
27. 能運用觀察力蒐集線索。
28. 能維持遊戲的興趣並體驗角色扮演的樂趣。
29. 能認識音樂家呂泉生。
30. 能養成關心同學的學校生活。
31. 能培養觀察同學動作的能力。
32. 能養成喜愛學校生活，並有興趣參與學生的活動。
33. 能正確了解 38 拍的意義。
34. 能正確拍打與念唱 38 拍的節奏型。
35. 能自信的運用自己的歌聲適切表達感情。
36. 能發揮自己的創意，創作 38 拍的旋律。
37. 能使學生了解聲音的各種特色。
38. 能藉由聲音的特質，開發肢體能力。
39. 能欣賞運動員運動時的力與美。

40. 能認識及理解人體的結構。
41. 能欣賞藝術作品中的人體動態的表現。
42. 能仔細觀看人物的整體型態，並仔細觀察各部位的造形。
43. 能用正確的節奏和音高演唱歌曲。
44. 能依情境演唱歌曲《大自然之歌》。
45. 正確的唱出歌曲中持續音、斷音的表現方式。
46. 能利用周遭物品作為聲音傳導媒介，結合肢體動作表演。
47. 能認識節奏的改變，可影響動作質地的改變。
48. 能將人物的姿態動作、特徵及相關細節，以線條描繪出來。
49. 能選用適合線畫的畫筆並運用於描繪表現上。
50. 能細膩的觀察人物型態及細節，靈活的運用各種筆觸及線條變化描繪同學的五官、服飾等。
51. 能認識フエ、口又せの直笛指法。
52. 能用直笛吹奏 C 大調音階。
53. 能體驗直笛演奏的樂趣。
54. 能認識級進與跳進的意義。
55. 能為人物造形加上背景，讓畫面產生空間感。
56. 能運用適當的技法上色，讓畫面更加豐富。
57. 能將好朋友的畫像製作成為禮物，增進同學情誼。
58. 能認識持續音與斷音。
59. 能從歌唱中，正確的唱出持續音與斷音。
60. 能正確的使用直笛吹奏《小星星》中的持續音與斷音。
61. 能欣賞哥賽克的《嘉禾舞曲》。
62. 能聽辨並感受《嘉禾舞曲》中的持續音與斷音。
63. 能了解空間運用在舞蹈創作中的重要性。
64. 能與他人合作，共同完成創作作品。
65. 能欣賞舒伯特鋼琴五重奏《鱒魚》的第四樂章。
66. 能認識音樂家舒伯特。
67. 能認識提琴家族各個樂器的音色、外觀與演奏姿勢。
68. 能欣賞風格迥異的建築物造型，發現建築不單只有方方正正。
69. 能了解建築在城市、景觀與生活中所扮演的角色，並不僅滿足住的需求。
70. 能觀察生活環境，並找出具有美感的特色建築。
71. 能欣賞並認識以鋼骨為主架構的建築。
72. 能認識建築師貝聿銘。
73. 能認識聲音的特色與變化。
74. 能認識人的聲音特色與變化。
75. 能了解聲音所代表的意義。
76. 能發現各種椅子造型與物品的聯想。
77. 能透過操作發現椅子的造型變化。
78. 能欣賞不同椅子造型的表演。
79. 能認識京劇大師梅蘭芳。
80. 與人良好的互動。
81. 能分工合作建構高塔或橋梁模型。

82. 能有計畫且確實的做好自己於小組中所擔負的工作。
83. 能將創意以紙捲構築堅固的立體造型物呈現。
84. 能分辨 C 大調與 G 大調樂曲的差異。
85. 能仔細觀察椅子操作的可能性。
86. 能和同學互相找到表演的重點。
87. 能在互動中加入有意義的對白，引導學生發現椅子的造型。
88. 能認識升記號與本位記號。
89. 能正確的聽唱升 C 的音高曲調。
90. 能觀察物品與情境的結合。
91. 能發現椅子和桌子的組成與何種變化。
92. 能和同學合作討論不同的創作方式。
93. 能利用桌椅的組合作一段表演。
94. 能和同學合作學習並分享合作經驗。
95. 能利用各類回收材料組合建築工程。
96. 能與同學分享創意、共同合作完成作業。
97. 能將作品透過排列，組成一座城市。
98. 能認識升 C 在高音譜表的第一間上，再加上升記號。
99. 能分辨升 C 與 C 音高的差異。
100. 能認識升 C 的質的指法（包括英式直笛與德式直笛的指法）。
101. 能認識 G 大調音階。
102. 能具體的欣賞鋼琴曲《梅呂哀舞曲》。
103. 能認識音樂家巴赫。
104. 能了解音色變化對於樂曲的影響。
105. 能發現圖片人物穿戴面具的各種表演情境。
106. 能察覺各種情境的面具呈現型態。
107. 能覺察各種面具在活動中所扮演的角色。
108. 能發現面具上各種臉部表情的變化。
109. 能收集生活中不同面具的資訊。
110. 能發現裝飾面具的素材。
111. 能覺察面具創作媒材的異同之處。
112. 能依情境演唱二部合唱曲《河水》。
113. 能了解並實作圓滑線與連結線的意義。
114. 能認識低音 C。
115. 能認識停留記號。
116. 能透過白海豚的生態議題，整理和收集資料辯證不同的觀點，深入認識議題的內涵。
117. 能透過戲劇的扮演活動，探索持不同觀點的人物心理歷程。
118. 能透過角色的體驗，發覺環境保護和經濟發展之間的爭議，並能實際的支持環境保護的行動。
119. 能從生活周遭發現可融入創作面具的素材。
120. 能為自己構思並創作一個面具。
121. 能嘗試以紙黏土或其他素材創作立體面具。
122. 能運用工具裝式面具紋樣。
123. 能以適當媒材彩繪、妝點面具。

124. 能認識不同反覆記號的意義。
125. 能辨識反覆記號的使用方式。
126. 認識連結線的意義。
127. 認識圓滑線的意義。
128. 能分辨並說出連結線與圓滑線的不同之處。
129. 能認識 C 大調的 I 級、IV 級、V 級和弦。
130. 能感受並聽辨 C 大調的 I 級、IV 級、V 級和弦。
131. 能進行二部合唱練習，感受和聲之美。
132. 能收集戲劇情境的資料，運用在角色扮演的活動中。
133. 能掌握專家外衣的技巧，體驗進入情境扮演專家的角色。
134. 能探索不同角色各自的觀點。
135. 能感同身受瀕危動物的處境。
136. 能聽唱並以直笛吹奏 C 大調 I 級、IV 級、V 級分解和弦曲調。
137. 能認識獨白的表現方式。
138. 能掌握獨白的技巧。
139. 能探索白海豚的需求和人類的不同，嘗試為白海豚說出牠們最需要的事。
140. 能思考如何將自製的面具穿戴在臉上。
141. 能嘗試使用多元媒材創作面具。
142. 能配合面具構思適合服裝、道具等情境裝扮。
143. 能欣賞他人創作並分享個人感想。
144. 能欣賞馬水龍《梆笛協奏曲》。
145. 能認識台灣音樂家馬水龍。
146. 能認識梆笛和曲笛。

(二) 四年級上學期之藝術與人文領域教學計劃表

1.學科領域：藝術與人文

2.適用對象：110 學年度上學期四年級學生

3.架構圖：

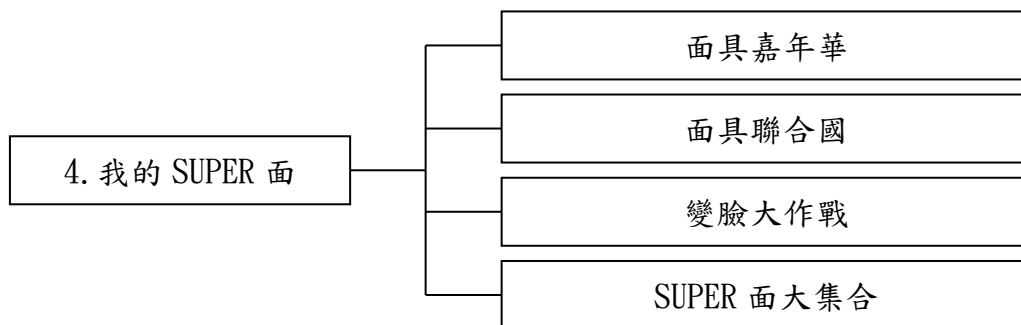
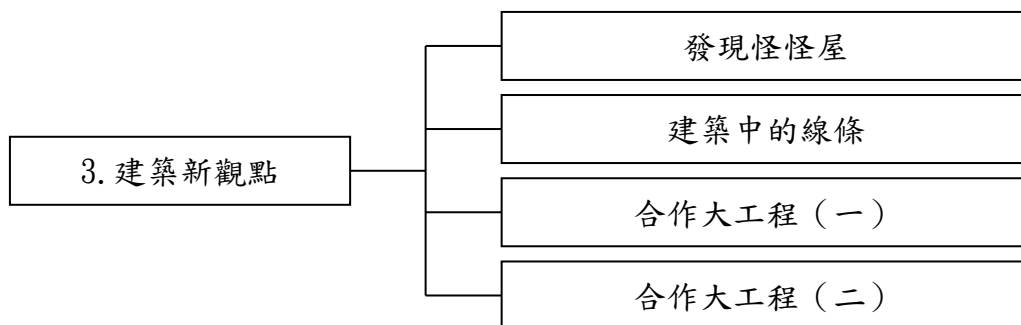
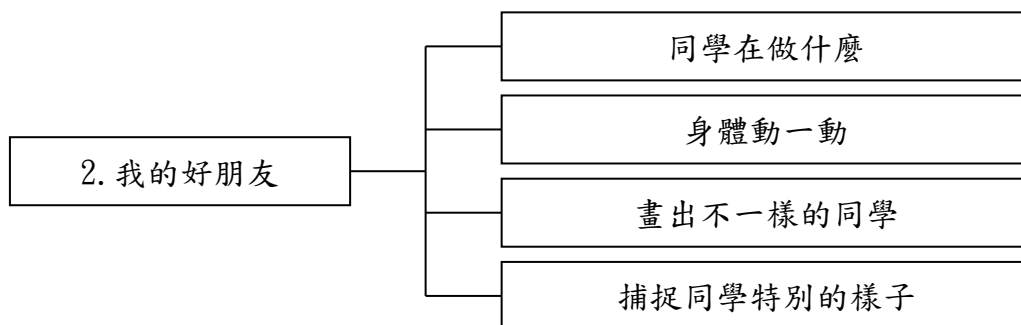
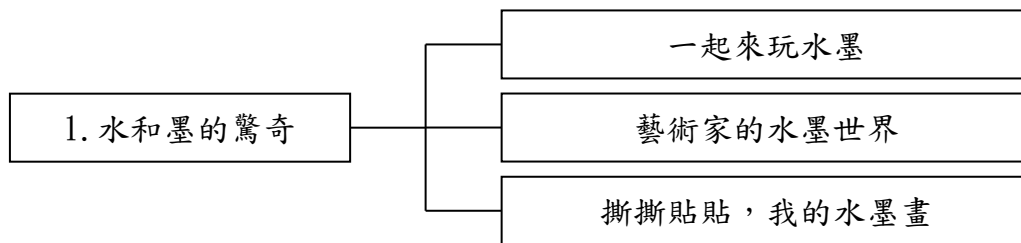

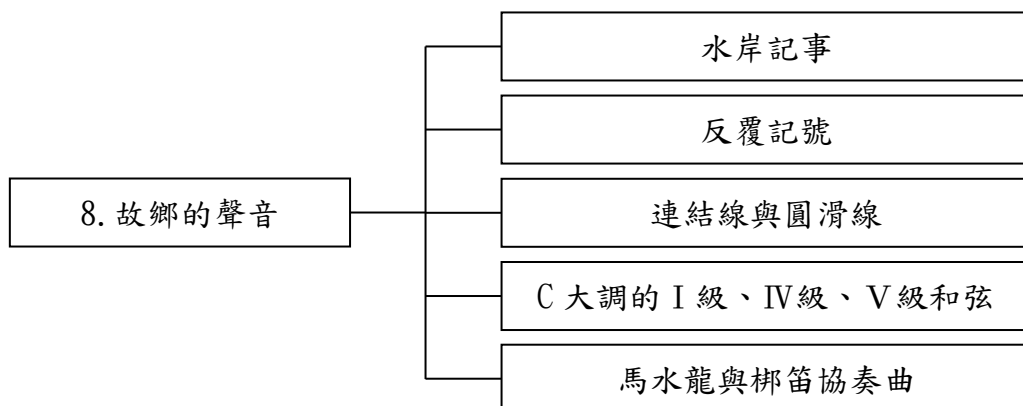
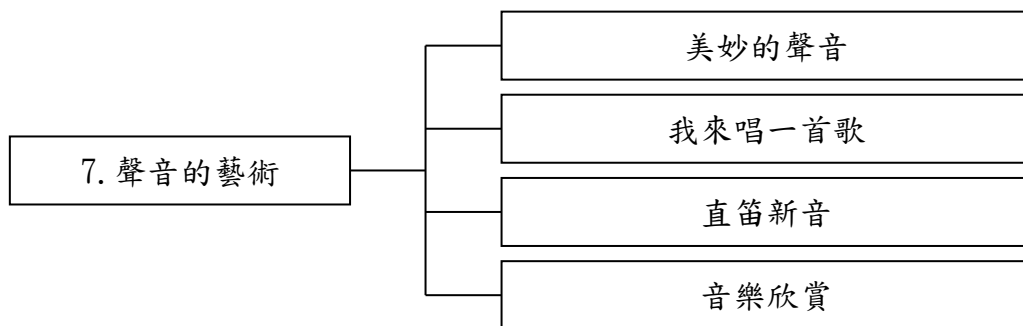
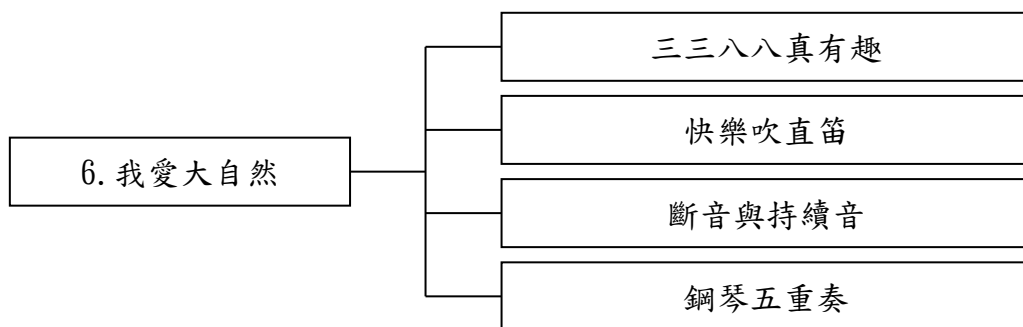
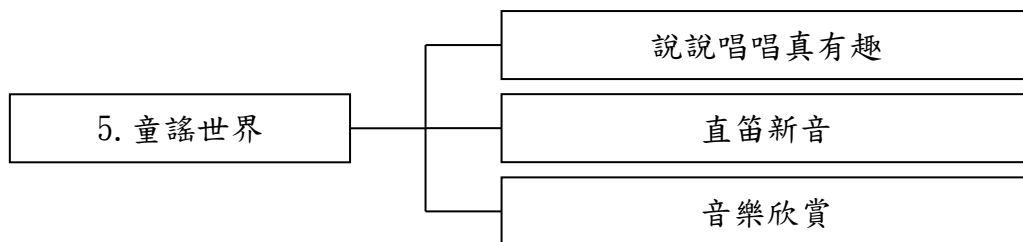

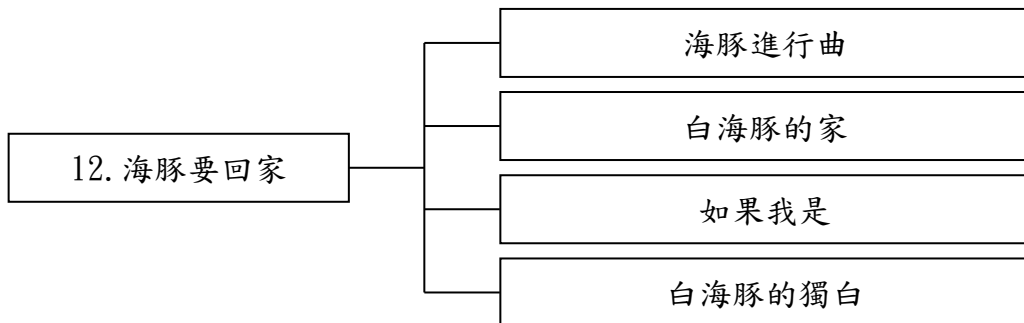
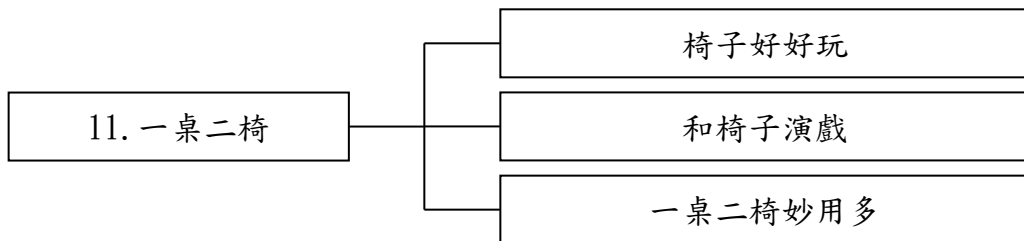
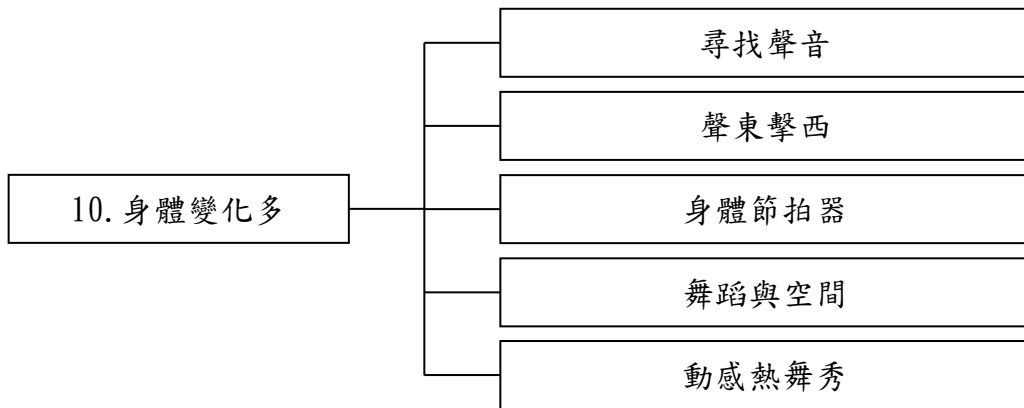
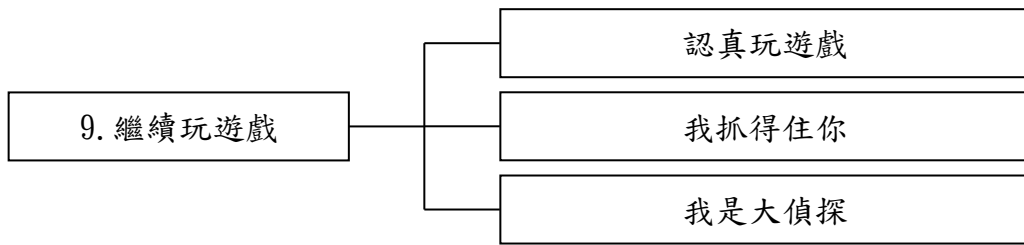

(三) 四年級上學期九年一貫 藝術與人文 課程各單元內涵分析

週次	單元	活動名稱	分段能力指標	學習目標	教學重點	節數	教學資源	評量方法	重大議題能力指標	十大基本能力
	單元 1、水和墨的驚奇、單元 5、童謠世界、單元 9、繼續玩遊戲	1-1 一起來玩水墨 5-1 說說唱唱真有趣 9-1 認真玩遊戲	1-2-1 探索各種媒體、技法與形式，了解不同創作要素的效果與差異，以方便進行藝術創作活動。 1-2-2 嘗試以視覺、聽覺及動覺的藝術創作形式，表達豐富的想像與創作力。 1-2-3 參與藝術創作活動，能用自己的符號記錄所獲得的知識、技法的特性及心中的感受。 1-2-4 運用視覺、聽覺、動覺的創作要素，從事展演活動，呈現個人感受與想法。 2-2-7 相互欣賞同儕間視覺、聽覺、動覺的藝術作品，並能描述個人感受及對他人創作的見解。 3-2-11 運用藝術創作活動及作品，美化生活環境和個人	1.能嘗試並探索水、墨、色彩渲染交融之美，創作偶然性、趣味性的作品。 2.能學習以不同的角度觀察作品，並從中發現墨色的濃淡乾濕。 3.能表達自己對水墨變化的發現。 4.能自信的運用自己的歌聲適切的表達感情。 5.能依正確的節奏與音高演唱歌曲。 6.能依情境演唱歌曲《跳繩》。 7.能掌握身體的節奏。 8.能運用肢體動作增加自己的記憶力。 9.能維持參與遊戲的動機和興趣。	1.學生藉由想像力的延伸親近藝術，建立對藝術的興趣，在教學上重視引導學生大膽嘗試媒材的運用，並觀察線條與墨色的變化，感受自由不定形式的水墨造型，破除學生對水墨的陌生感。 2.由歌曲的習唱中，讓學生了解歌詞含意，並能主動運用歌聲與生活經驗相結合，感受內心的心情話語，在演唱中找尋歌唱的自信與樂趣。 3.教學時應注意拍子的韻律感、節奏的準確度，以及演唱的音準與咬字。 4.在三年級的課程中，學生已有表演遊戲活動的經驗，為了從遊戲中繼續內化表演活動的基本元素，增強學生的	3	教師準備： 1.教學掛圖。 2.鋼琴（或風琴）、歌曲 CD。 3.曲譜掛圖。 4.容易辨認當鬼者的特徵物品，例如披風、頭巾、帽子等。 學生準備： 1.棉紙或宣紙、報紙。 2.水墨用具：噴水器、大楷毛筆、筆洗桶、抹布、墨汁、調墨盤或調色盤。	實作評量 動態評量 真實評量	◎生涯發展教育 2-2-1 培養良好的人際互動能力。 3-2-2 學習如何解決問題及作決定。 ◎人權教育 1-2-5 察覺並避免個人偏見與歧視態度或行為的產生。 ◎性別平等教育 1-2-3 欣賞不同性別者的創意表現。 2-2-2 尊重不同性別者在團體中均扮演重要的角色。 3-2-1 運用科技與媒體資源，不因性別而有差異。 ◎海洋教育 3-2-7 透過肢體、聲音、圖像及道具等，進行以海洋為主題之藝術表	一、了解自我與發展潛能。 二、欣賞、表現與創新。 四、表達、溝通與分享。 五、尊重、關懷與團隊合作。 六、文化學習與國際了解。 七、規劃、組織與實踐。 九、主動探索與研究。 十、獨立思考與解決問題。

週次	單元	活動名稱	分段能力指標	學習目標	教學重點	節數	教學資源	評量方法	重大議題能力指標	十大基本能力
			心靈。 3-2-13 觀賞藝術展演活動時，能表現應有的禮貌與態度，並透過欣賞轉化個人情感。		學習經驗，本單元規畫仍以遊戲的方式帶領學生樂在其中。				現。	
二	單元 1、水和墨的驚奇、單元 5、童謠世界、單元 9、繼續玩遊戲	1-1 一起來玩水墨 5-2 直笛新音 9-1 認真玩遊戲	1-2-1 探索各種媒體、技法與形式，了解不同創作要素的效果與差異，以方便進行藝術創作活動。 1-2-2 嘗試以視覺、聽覺及動覺的藝術創作形式，表達豐富的想像與創作力。 1-2-3 參與藝術創作活動，能用自己的符號記錄所獲得的知識、技法的特性及心中的感受。 1-2-4 運用視覺、聽覺、動覺的創作要素，從事展演活動，呈現個人感受與想法。 2-2-7 相互欣賞同儕間視覺、聽覺、動覺的藝術作品，	1.能嘗試並探索水、墨、色彩渲染交融之美，創作偶然性、趣味性的作品。 2.能學習以不同的角度觀察作品，並從中發現墨色的濃淡乾濕。 3.能表達自己對水墨變化的發現。 4.能分辨英式直笛與德式直笛的異同。 5.能認識口一的直笛指法。 6.能掌握身體的節奏。 7.能運用肢體動作增加自己的記憶力。 8.能維持參與遊戲的動機和興趣。	1.學生藉由想像力的延伸親近藝術，建立對藝術的興趣，在教學上重視引導學生大膽嘗試媒材的運用，並觀察線條與墨色的變化，感受自由不定形式的水墨造型，破除學生對水墨的陌生感。 2.本單元直笛的教材內容著重在於對英式直笛與德式直笛在指法上的差異；學生對於德式直笛指法的掌握度較高，因此容易取巧選擇德式直笛指法演奏，教師除了需要說明兩式的差異與優缺點外，更要提醒學生熟練指法的練習，克服英	3	教師準備： 1.教學掛圖。 2.直笛指法掛圖。 3.容易辨認當鬼者的特徵物品，例如披風、頭巾、帽子等。 學生準備： 1.棉紙或宣紙、報紙。 2.水墨用具：噴水器、大楷毛筆、筆洗桶、抹布、墨汁、調墨盤或調色盤。 3.高音直笛。	實作評量 動態評量 真實評量	◎生涯發展教育 2-2-1 培養良好的人際互動能力。 3-2-2 學習如何解決問題及作決定。 ◎人權教育 1-2-5 察覺並避免個人偏見與歧視態度的產生。 ◎性別平等教育 1-2-3 欣賞不同性別者的創意表現。 2-2-2 尊重不同性別者在團體中均扮演重要的角色。 3-2-1 運用科技與媒體資源，不因性別而有差異。	一、了解自我與發展潛能。 二、欣賞、表現與創新。 四、表達、溝通與分享。 五、尊重、關懷與團隊合作。 六、文化的學習與國際了解。 七、規劃、組織與實踐。 九、主動探索與研究。 十、獨立思考與解決問題。

週次	單元	活動名稱	分段能力指標	學習目標	教學重點	節數	教學資源	評量方法	重大議題能力指標	十大基本能力
			並能描述個人感受及對他人創作的見解。 3-2-11 運用藝術創作活動及作品，美化生活環境和個人心靈。 3-2-13 觀賞藝術展演活動時，能表現應有的禮貌與態度，並透過欣賞轉化個人情感。		式直笛指法的難度，並且展現音樂演奏的美感。 3.在三年級的課程中，學生已有表演遊戲活動的經驗，為了從遊戲中繼續內化表演活動的基本元素，增強學生的學習經驗，本單元規畫仍以遊戲的方式帶領學生樂在其中。				◎海洋教育 3-2-7 透過肢體、聲音、圖像及道具等，進行以海洋為主題之藝術表現。	
三	單元1、水和墨的驚奇、單元5、童謠世界、單元9、繼續玩遊戲	1-2 藝術家的水墨世界 5-2 直笛新音 9-2 我抓得住你	1-2-1 探索各種媒體、技法與形式，了解不同創作要素的效果與差異，以方便進行藝術創作活動。 1-2-2 嘗試以視覺、聽覺及動覺的藝術創作形式，表達豐富的想像與創作力。 1-2-3 參與藝術創作活動，能用自己的符號記錄所獲得的知識、技法的特性及心中的感受。 1-2-4 運用視	1.能欣賞藝術家不同表現方式的水墨作品，激發豐富的聯想力。 2.能欣賞水墨的美感及了解其產生的效果。 3.能培養敏銳的觀察能力與豐富的想像力、創作能力。 4.能分辨英式直笛與德式直笛的異同。 5.能認識C ₄ 的直笛指法（包括英式直笛與德式直笛的指法）。 6.能做出表情的變化。 7.能與同學合作反應彼此的動作	1.欣賞藝術家作品，了解其表現主題、圖字的地方，及運用水墨表現的特點。 2.觀察與發現水墨表現的墨色之美，欣賞運用水與墨的作品表現。 3.本單元直笛的教材內容著重在於對英式直笛與德式直笛在指法上的差異；學生對於德式直笛指法的掌握度較高，因此容易取巧選擇德式直笛指法演奏，	3	教師準備： 1.教學圖卡。 2.直笛指法掛圖。 學生準備： 1.收集藝術家的生平背景及作品資料。 2.高音直笛。	檔案評量 真實評量 動態評量 實作評量	◎生涯發展教育 2-2-1 培養良好的人際互動能力。 3-2-2 學習如何解決問題及作決定。 ◎人權教育 1-2-5 察覺並避免個人偏見與歧視態度的產生。 ◎性別平等教育 1-2-3 欣賞不同性別者的創意表現。 2-2-2 尊重	一、了解自我與發展潛能。 二、欣賞、表現與創新。 四、表達、溝通與分享。 五、尊重、關懷與團隊合作。 六、文化的學習與國際了解。 七、規劃、組織與實踐。 九、主動探索與研究。

週次	單元	活動名稱	分段能力指標	學習目標	教學重點	節數	教學資源	評量方法	重大議題能力指標	十大基本能力
			覺、聽覺、動覺的創作要素，從事展演活動，呈現個人感受與想法。 2-2-7 相互欣賞同儕間視覺、聽覺、動覺的藝術作品，並能描述個人感受及對他人創作的見解。 3-2-11 運用藝術創作活動及作品，美化生活環境和個人心靈。 3-2-13 觀賞藝術展演活動時，能表現應有的禮貌與態度，並透過欣賞轉化個人情感。	。 8.能維持學習的興趣並說出心得。	教師除了需要說明兩式的差異與優缺點外，更要提醒學生熟練指法的練習，克服英式直笛指法的難度，並且展現音樂演奏的美感。 4.表演從生活開始，在日常生活中有許多習以為常的動作，卻也因此查而不覺。從仔細的觀察及專注細膩的將動作反應，是表演者必要的練習活動；本節透過遊戲的方式給予學生更加敏銳的體驗。			不同性別者在團體中均扮演重要的角色。 3-2-1 運用科技與媒體資源，不因性別而有差異。 ◎海洋教育 3-2-7 透過肢體、聲音、圖像及道具等，進行以海洋為主題之藝術表現。	十、獨立思考與解決問題。	
四	單元1、水和墨的驚奇、單元5、童謠世界、單元	1-3 撕撕貼貼，我的水墨畫 5-3 音樂欣賞 9-3 我是大	1-2-1 探索各種媒體、技法與形式，了解不同創作要素的效果與差異，以方便進行藝術創作活動。 1-2-2 嘗試以視覺、聽覺及動覺的藝術創作形式，表達豐富的想像與創作力。	1.能嘗試使用筆、水和撕紙片的技巧。 2.能運用水墨紙片和拼貼技法，具體表現作品內容。 3.能運用墨色的變化於創作畫面。 4.能欣賞自己與同儕的作品並作適切口語表達。 5.能藉由演唱及	1.結合玩水墨的經驗，在撕貼的過程中體察水墨的濃淡乾濕如何運用與表現於作品中。 2.引導學生運用水墨拼貼進行創作，據圖稿要表達的事件以水墨紙片拼貼勾勒具體的輪廓。	3	教師準備： 1 鋼琴（或風琴）。 2.音樂 CD 或影片。 學生準備： 1.水墨用具、白膠、圖畫紙。 2.先前玩水墨的作品。	實作評量 真實評量 動態評量	◎生涯發展教育 2-2-1 培養良好的人際互動能力。 3-2-2 學習如何解決問題及作決定。 ◎人權教育 1-2-5 察覺並避免個人偏見與歧視態度或行為	一、了解自我與發展潛能。 二、欣賞、表現與創新。 四、表達、溝通與分享。 五、尊重、關懷與團隊合作。 六、文化

週次	單元	活動名稱	分段能力指標	學習目標	教學重點	節數	教學資源	評量方法	重大議題能力指標	十大基本能力
	9、繼續玩遊戲	偵探	1-2-3 參與藝術創作活動，能用自己的符號記錄所獲得的知識、技法的特性及心中的感受。 1-2-4 運用視覺、聽覺、動覺的創作要素，從事展演活動，呈現個人感受與想法。 2-2-7 相互欣賞同儕間視覺、聽覺、動覺的藝術作品，並能描述個人感受及對他人創作的見解。 3-2-11 運用藝術創作活動及作品，美化生活環境和個人心靈。 3-2-13 觀賞藝術展演活動時，能表現應有的禮貌與態度，並透過欣賞轉化個人情感。	欣賞的方式學習童謠。 6.能了解生活周遭的各國童謠，培養生活中聆聽音樂的興趣。 7.能靈活的控制自己的肢體動作。 8.能與同學合作完成任務。 9.能運用觀察力蒐集線索。 10.能維持遊戲的興趣並體驗角色扮演的樂趣。	3.本單元著重在生活體驗結合的美感經驗，使學生能夠透過日常生活中的音樂，了解音樂在生活中的重要性，並在潛移默化中，為自己建立生活美學觀。 4.童謠的特色在於生活化、簡單化、趣味性與節奏性，教師務求學生的體驗與美感經驗的形成，無須刻意要求背誦與記憶。 5.情境的營造是讓學生自然的接受表演元素活動的重要因素。本節經由情境的安排，讓學生從遊戲中體驗緊張、刺激的反應，並與遊戲的角色產生主動的聯結，將戲劇張力的內涵導入遊戲活動中。				的產生。 ◎性別平等教育 1-2-3 欣賞不同性別者的創意表現。 2-2-2 尊重不同性別者在團體中均扮演重要的角色。 3-2-1 運用科技與媒體資源，不因性別而有差異。 ◎海洋教育 3-2-7 透過肢體、聲音、圖像及道具等，進行以海洋為主題之藝術表現。	學習與國際了解。 七、規劃、組織與實踐。 九、主動探索與研究。 十、獨立思考與解決問題。
五	單元1、水和墨	1-3 撕撕貼貼，我	1-2-1 探索各種媒體、技法與形式，了解不同創作要素	1.能嘗試使用筆、水和撕紙片的技巧。 2.能運用水墨紙	1.結合玩水墨的經驗，在撕貼的過程中體察水墨的濃淡乾	3	教師準備： 1.鋼琴（或風琴）。 2.音樂 CD 或	實作評量 真實評量	◎生涯發展教育 2-2-1 培養良好的人際	一、了解自我與發展潛能。 二、欣賞

週次	單元	活動名稱	分段能力指標	學習目標	教學重點	節數	教學資源	評量方法	重大議題能力指標	十大基本能力
	的驚奇、單元5、童謠世界、單元9、繼續玩遊戲	的水墨畫 5-3 音樂欣賞 9-3 我是大偵探	的效果與差異，以方便進行藝術創作活動。 1-2-2 嘗試以視覺、聽覺及動覺的藝術創作形式，表達豐富的想像與創作力。 1-2-3 參與藝術創作活動，能用自己的符號記錄所獲得的知識、技法的特性及心中的感受。 1-2-4 運用視覺、聽覺、動覺的創作要素，從事展演活動，呈現個人感受與想法。 2-2-7 相互欣賞同儕間視覺、聽覺、動覺的藝術作品，並能描述個人創作的見解。 3-2-11 運用藝術創作活動及作品，美化生活環境和個人心靈。 3-2-13 觀賞藝術展演活動時，能表現應有的禮貌與態度	片和拼貼技法，具體表現作品內容。 3.能運用墨色的變化於創作畫面。 4.能欣賞自己與同儕的作品並作適切口語表達。 5.能藉由演唱及欣賞的方式學習童謠。 6.能認識音樂家呂泉生。 7.能了解生活周遭的各國童謠，培養生活中聆聽音樂的興趣。 8.能靈活的控制自己的肢體動作。 9.能與同學合作完成任務。 10.能運用觀察力蒐集線索。 11.能維持遊戲的興趣並體驗角色扮演的樂趣。	濕如何運用與表現於作品中。 2.引導學生運用水墨拼貼進行創作，據圖稿要表達的事件以水墨紙片拼貼勾勒具體的輪廓。 3.本單元著重在生活體驗結合的美感經驗，使學生能夠透過日常生活中的音樂，了解音樂在生活中的重要性，並在潛移默化中，為自己建立生活美學觀。 4.童謠的特色在於生活化、簡單化、趣味性與節奏性，教師務求學生的體驗與美感經驗的形成，無須刻意要求背誦與記憶。 5.情境的營造是讓學生自然的接受表演元素活動的重要因素。本節經由情境的安排，讓學生從遊戲中體驗緊張、刺激的反應，		影片。 學生準備： 1.水墨用具、白膠、圖畫紙。 2.先前玩水墨的作品。		互動能力。 3-2-2 學習如何解決問題及作決定。 ◎人權教育 1-2-5 察覺並避免個人偏見與歧視態度或行為的產生。 ◎性別平等教育 1-2-3 欣賞不同性別者的創意表現。 2-2-2 尊重不同性別者在團體中均扮演重要的角色。 3-2-1 運用科技與媒體資源，不因性別而有差異。 ◎海洋教育 3-2-7 透過肢體、聲音、圖像及道具等，進行以海洋為主題之藝術表現。	、表現與創新。 四、表達、溝通與分享。 五、尊重、關懷與團隊合作。 六、文化的學習與國際了解。 七、規劃、組織與實踐。 九、主動探索與研究。 十、獨立思考與解決問題。

週次	單元	活動名稱	分段能力指標	學習目標	教學重點	節數	教學資源	評量方法	重大議題能力指標	十大基本能力
			，並透過欣賞轉化個人情感。		並與遊戲的角色產生主動的聯結，將戲劇張力的內涵導入遊戲活動中。					
六	單元 2、我的好朋友、單元 6、我愛大自然、單元 10、身體變化多	2-1 同學在做什麼 6-1 三三八八真有趣 10-1 尋找聲音	1-2-1 探索各種媒體、技法與形式，了解不同創作要素的效果與差異，以方便進行藝術創作活動。 1-2-2 嘗試以視覺、聽覺及動覺的藝術創作形式，表達豐富的想像與創作力。 1-2-3 參與藝術創作活動，能用自己的符號記錄所獲得的知識、技法的特性及心中的感受。 2-2-6 欣賞並分辨自然物、人造物的特質與藝術品之美。 2-2-7 相互欣賞同儕間視覺、聽覺、動覺的藝術作品，並能描述個人感受及對他人創作的見解。	1.能養成關心同學的學校生活。 2.能培養觀察同學動作的能力。 3.能養成喜愛學校生活，並有興趣參與學生的活動。 4.能正確了解 38 拍的意義。 5.能正確拍打與念唱 38 拍的節奏型。 6.能自信的運用自己的歌聲適切表達感情。 7.能發揮自己的創意，創作 38 拍的旋律。 8.能使學生了解聲音的各種特色。 9.能藉由聲音的特質，開發肢體能力。	1.一般學生對人物造型的描繪往往為圖式化、概念化的表現，無法進行深入的描繪，更缺乏動態感。本單元希望透過對同學的觀察、體驗，進一步認識人體結構，能以線畫及彩畫表現身體的動態及結構、五官、服飾，並製作成禮物送給好朋友進而培養對同學的關懷。 2.歌曲的習唱中，除了注意演唱的音準與咬字之外，讓學生了解歌詞，主動觀察大自然的事物，並在演唱中表現歌唱的自信和樂趣。 3.演唱曲為 38 拍子，教學時應注意學生的	3	教師準備： 1.蒐集及準備學生在學校從事活動的圖片、影片。 2.鋼琴（或風琴）、歌曲 CD。 3.曲譜掛圖。 4.鈴鼓。 5.踢踏舞影片片段。 學生準備： 3 蒐集四季中大自然變化的資料，在課堂發表討論使用。	真實評量 動態評量 實作評量	◎生涯發展教育 2-2-1 培養良好的人際互動能力。 3-2-2 學習如何解決問題及作決定。 ◎人權教育 1-2-5 察覺並避免個人偏見與歧視態度或行為的產生。 2-2-2 認識休閒權與日常生活的關係。 ◎性別平等教育 1-2-3 欣賞不同性別者的創意表現。 3-2-1 運用科技與媒體資源，不因性別而有差異。 ◎環境教育 1-2-2 能藉由感官接觸	一、了解自我與發展潛能。 二、欣賞、表現與創新。 四、表達、溝通與分享。 六、文化學習與國際了解。 七、規劃、組織與實踐。 九、主動探索與研究。 十、獨立思考與解決問題。

週次	單元	活動名稱	分段能力指標	學習目標	教學重點	節數	教學資源	評量方法	重大議題能力指標	十大基本能力
			3-2-11 運用藝術創作活動及作品，美化生活環境和個人心靈。		先備知識，建立正確的節拍與節奏的觀念；並進而引導學生認識級進與跳進的旋律線條，以及持續音、跳音與圓滑線的表現。 4.樂器經由不同的演奏方式發出樂聲，我們也將身體視為樂器，例如踏腳、拍手等動作，視為演奏方式。 5.從外在的探索與討論，進而用聲音及肢體「模仿」所觀察的項目，加深學生對音樂特質的敏感度，做為後述活動內容作鋪陳。				環境中的動、植物和景觀，欣賞自然之美，並能以多元的方式表達內心感受。 ◎海洋教育 3-2-4 表達對海洋的想像與感受。 3-2-5 激發想像力，以個人或小組的方式編創與水有關的故事。 3-2-7 透過肢體、聲音、圖像及道具等，進行以海洋為主題之藝術表現。	
七	單元2、我的好朋友、單元6、我愛大自然	2-2 身體動一動 6-1 三三三八真有趣 10-	1-2-1 探索各種媒體、技法與形式，了解不同創作要素的效果與差異，以方便進行藝術創作活動。 1-2-2 嘗試以視覺、聽覺及動覺的藝術創	1.能欣賞運動員運動時的力與美。 2.能認識及理解人體的結構。 3.能欣賞藝術作品中的人體動態的表現。 4.能仔細觀看人物的整體型態，並仔細觀察各部	1.從觀察運動員的動作及自我動作的體驗，體悟身體在扭動、伸展時身體姿態的改變。 2.藉由木頭人的操作，了解身體動態的表現是因人體各部	3	教師準備： 1.木頭人。 2.有關人體動態的藝術作品圖片。 3.鋼琴（或風琴）、歌曲CD。 4.曲譜掛圖。 5.課桌椅、	真實評量 實作評量	◎生涯發展教育 2-2-1 培養良好的人際互動能力。 3-2-2 學習如何解決問題及作決定。 ◎人權教育 1-2-5 察覺	一、了解自我與發展潛能。 二、欣賞、表現與創新。 四、表達、溝通與分享。 六、文化學習與國

週次	單元	活動名稱	分段能力指標	學習目標	教學重點	節數	教學資源	評量方法	重大議題能力指標	十大基本能力
	自然、單元10、身體變化多	2 聲東擊西	<p>作形式，表達豐富的想像與創作力。</p> <p>1-2-3 參與藝術創作活動，能用自己的符號記錄所獲得的知識、技法的特性及心中的感受。</p> <p>2-2-6 欣賞並分辨自然物、人造物的特質與藝術品之美。</p> <p>2-2-7 相互欣賞同儕間視覺、聽覺、動覺的藝術作品，並能描述個人感受及對他人創作的見解。</p> <p>3-2-11 運用藝術創作活動及作品，美化生活環境和個人心靈。</p>	<p>位的造形。</p> <p>5.能正確拍打與念唱 38 拍的節奏型。</p> <p>6.能自信的運用自己的歌聲適切表達感情。</p> <p>7.能用正確的節奏和音高演唱歌曲。</p> <p>8.能依情境演唱歌曲《大自然之歌》。</p> <p>9.正確的唱出歌曲中持續音、斷音的表現方式。</p> <p>10.能利用周遭物品作為聲音傳導媒介，結合肢體動作表演。</p> <p>11.能認識節奏的改變，可影響動作質地的改變。</p>	<p>位有關節的肢體結構。</p> <p>3.透過藝術作品的欣賞，找出藝術創作中人的結構及動態表現。</p> <p>4.歌曲的習唱中，除了注意演唱的音準與咬字之外，讓學生了解歌詞，主動觀察大自然的事物，並在演唱中表現歌唱的自信和樂趣。</p> <p>5.演唱曲為 38 拍子，教學時應注意學生的先備知識，建立正確的節拍與節奏的觀念；並進而引導學生認識級進與跳進的旋律線條，以及持續音、跳音與圓滑線的表現。</p> <p>6.藉由周遭環境的素材，刺激與引發學生對於聲音的聯想力、創造力。</p> <p>7.探索聲音從哪來、聲音的音質、聲音的強弱、聲音的節</p>		<p>節奏圖卡。</p> <p>6.情境音樂、音響設備。</p> <p>學生準備：蒐集四季中大自然變化的資料，在課堂發表討論使用。</p>		<p>並避免個人偏見與歧視態度或行為的產生。</p> <p>2-2-2 認識休閒權與日常生活的關係。</p> <p>◎性別平等教育</p> <p>1-2-3 欣賞不同性別者的創意表現。</p> <p>3-2-1 運用科技與媒體資源，不因性別而有差異。</p> <p>◎環境教育</p> <p>1-2-2 能藉由感官接觸環境中的動、植物和景觀，欣賞自然之美，並能以多元的方式表達內心感受。</p> <p>◎海洋教育</p> <p>3-2-4 表達對海洋的想像與感受。</p> <p>3-2-5 激發想像力，以個人或小組的方式編創與水有關的故事。</p>	<p>際了解。</p> <p>七、規劃、組織與實踐。</p> <p>九、主動探索與研究。</p> <p>十、獨立思考與解決問題。</p>

週次	單元	活動名稱	分段能力指標	學習目標	教學重點	節數	教學資源	評量方法	重大議題能力指標	十大基本能力
					奏、聲音的長短等特質。 8.運用身體各種動作，找出身體可以發出聲音的部位，再融入「節奏」元素，引導肢體律動；在加入節奏的過程中，更可訓練學生認識動作的各種質地所產生的情緒表達與視覺效果。				3-2-7 透過肢體、聲音、圖像及道具等，進行以海洋為主題之藝術表現。	
八	單元 2、我的好朋友、單元 6、我愛大自然、單元 10、身體變化多	2-3 畫出不一樣的同學 6-2 快樂吹直笛 10-3 身體節拍器	1-2-1 探索各種媒體、技法與形式，了解不同創作要素的效果與差異，以方便進行藝術創作活動。 1-2-2 嘗試以視覺、聽覺及動覺的藝術創作形式，表達豐富的想像與創作力。 1-2-3 參與藝術創作活動，能用自己的符號記錄所獲得的知識、技法的特性及心中的感受。 2-2-6 欣賞並分辨自然物、	1.能將人物的姿態動作、特徵及相關細節，以線條描繪出來。 2.能選用適合線畫的畫筆並運用於描繪表現上。 3.能細膩的觀察人物型態及細節，靈活的運用各種筆觸及線條變化描繪同學的五官、服飾等。 4.能認識フ、セ、メ、セの直笛指法。 5.能用直笛吹奏C大調音階。 6.能體驗直笛演奏的樂趣。 7.能認識級進與跳進的意義。 8.能利用周遭物	1.學生在描繪人物表現時，往往是概念式的畫法，缺乏動態感，也無法表現身體結構，故人物造型呈現僵化、呆板；此單元即希望透過觀察增加學生描繪能力。 2.以不同的素材表現人物線條，強調線條的變化及美感，增加畫面的表現力。 3.教師引導學生了解音高「高」與「低」的概念。 4.熟練高音直笛	3	教師準備： 1.直笛指法掛圖、教學掛圖。 2.課桌椅、節奏圖卡。 3.情境音樂、音響設備。 學生準備： 1.線畫材料、水彩或蠟筆、色鉛筆。 2.四開或八開圖畫紙。 3.高音直笛。	真實評量 動態評量 實作評量	◎生涯發展教育 2-2-1 培養良好的人際互動能力。 3-2-2 學習如何解決問題及作決定。 ◎人權教育 1-2-5 察覺並避免個人偏見與歧視態度或行為的產生。 2-2-2 認識休閒權與日常生活的關係。 ◎性別平等教育 1-2-3 欣賞不同性別者	一、了解自我與發展潛能。 二、欣賞、表現與創新。 四、表達、溝通與分享。 六、文化學習與國際了解。 七、規劃、組織與實踐。 九、主動探索與研究。 十、獨立思考與解決問題。

週次	單元	活動名稱	分段能力指標	學習目標	教學重點	節數	教學資源	評量方法	重大議題能力指標	十大基本能力
			<p>人造物的特質與藝術品之美。</p> <p>2-2-7 相互欣賞同儕間視覺、聽覺、動覺的藝術作品，並能描述個人感受及對他人創作的見解。</p> <p>3-2-11 運用藝術創作活動及作品，美化生活環境和個人心靈。</p>	<p>品作為聲音傳導媒介，結合肢體動作表演。</p> <p>9.能認識節奏的改變，可影響動作質地的改變。</p>	<p>C 大調音階的吹奏指法，使手指與運舌的操作能趨於順暢。</p> <p>5.藉由歌唱了解級進與跳進的意義。</p> <p>6.藉由周遭環境的素材，刺激與引發學生對於聲音的聯想力、創造力。</p> <p>7.探索聲音從哪來、聲音的音質、聲音的強弱、聲音的節奏、聲音的長短等特質。</p> <p>8.運用身體各種動作，找出身體可以發出聲音的部位，再融入「節奏」元素，引導肢體律動；在加入節奏的過程中，更可訓練學生認識動作的各種質地所產生的情緒表達與視覺效果。</p>				<p>的創意表現。</p> <p>3-2-1 運用科技與媒體資源，不因性別而有差異。</p> <p>◎環境教育</p> <p>1-2-2 能藉由感官接觸環境中的動物、植物和景觀，欣賞自然之美，並能以多元的方式表達內心感受。</p> <p>◎海洋教育</p> <p>3-2-4 表達對海洋的想像與感受。</p> <p>3-2-5 激發想像力，以個人或小組的方式編創與水有關的故事。</p> <p>3-2-7 透過肢體、聲音、圖像及道具等，進行以海洋為主題之藝術表現。</p>	
九	單元2、我的好朋友	2-4 捕捉同學特別的	<p>1-2-1 探索各種媒體、技法與形式，了解不同創作要素的效果與差異</p>	<p>1.能為人物造型加上背景，讓畫面產生空間感。</p> <p>2.能運用適當的技法上色，讓畫</p>	<p>1.本單元的重點是提升學生描繪人物的能力，擺脫人物概念化的畫法，</p>	3	<p>教師準備：</p> <p>1.鈴鼓。</p> <p>2.速度音樂、音響設備。</p>	<p>實作評量</p> <p>真實評量</p> <p>動態評量</p>	<p>◎生涯發展教育</p> <p>2-2-1 培養良好的人際互動能力。</p>	<p>一、了解自我與發展潛能。</p> <p>二、欣賞、表現與</p>

週次	單元	活動名稱	分段能力指標	學習目標	教學重點	節數	教學資源	評量方法	重大議題能力指標	十大基本能力
	友、單元6、我愛大自然、單元10、身體變化多	樣子 6-3 斷音與持續音 10-4 舞蹈與空間	，以方便進行藝術創作活動。 1-2-2 嘗試以視覺、聽覺及動覺的藝術創作形式，表達豐富的想像與創作力。 1-2-3 參與藝術創作活動，能用自己的符號記錄所獲得的知識、技法的特性及心中的感受。 2-2-6 欣賞並分辨自然物、人造物的特質與藝術品之美。 2-2-7 相互欣賞同儕間視覺、聽覺、動覺的藝術作品，並能描述個人感受及對他人創作的見解。 3-2-11 運用藝術創作活動及作品，美化生活環境和個人心靈。	面更加豐富。 3.能將好朋友的畫像製作成為禮物，增進同學情誼。 4.能認識持續音與斷音。 5.能從歌唱中，正確的唱出持續音與斷音。 6.能正確的使用直笛吹奏《小星星》中的持續音與斷音。 7.能欣賞哥賽克的《嘉禾舞曲》。 8.能聽辨並感受《嘉禾舞曲》中的持續音與斷音。 9.能了解空間運用在舞蹈創作中的重要性。 10.能與他人合作，共同完成創作作品。	故上節課特別強調以線畫表現人物的造型、動態。這節課則更進一步，讓學生加入空間（背景）及色彩，讓畫面更加完整。 2.希望學生能落實「實踐與應用」的藝術與人文課程目標軸，故鼓勵學生運用描繪的同學的畫像作品，製作成禮物送給同學，增加同學情誼，提升人文素養。 3.透過持續音與斷音的認識，使學生了解音樂的各種表情，並配合直笛吹奏和歌唱表現出來。 4.能從欣賞曲中，欣賞並聽辨出樂曲中的持續音與斷音。 5.舞蹈創作另一個重要因素為空間的運用，舞蹈畫面因為多了空間運用，畫面看起來有立體感，教		學生準備： 1.彩繪用具（彩色筆、蠟筆、水彩等）、各種製作禮物媒材。 2.高音直笛。		3-2-2 學習如何解決問題及作決定。 ◎人權教育 1-2-5 察覺並避免個人偏見與歧視態度或行為的產生。 2-2-2 認識休閒權與日常生活的關係。 ◎性別平等教育 1-2-3 欣賞不同性別者的創意表現。 3-2-1 運用科技與媒體資源，不因性別而有差異。 ◎環境教育 1-2-2 能藉由感官接觸環境中的動、植物和景觀，欣賞自然之美，並能以多元的方式表達內心感受。 ◎海洋教育 3-2-4 表達對海洋的想像與感受。	創新。 四、表達、溝通與分享。 六、文化學習與國際了解。 七、規劃、組織與實踐。 九、主動探索與研究。 十、獨立思考與解決問題。

週次	單元	活動名稱	分段能力指標	學習目標	教學重點	節數	教學資源	評量方法	重大議題能力指標	十大基本能力
					導學生如何在舞蹈創作中，融入空間的高、低與方向。 6.透過觀察、模仿以及元素的探討，學生運用所學到的元素與同學合作，呈現簡單的表演，並能欣賞他人的表現。				3-2-5 激發想像力，以個人或小組的方式編創與水有關的故事。 3-2-7 透過肢體、聲音、圖像及道具等，進行以海洋為主題之藝術表現。	
十	單元2、我的好朋友、單元6、我愛大自然、單元10、身體變化多	2-4 捕捉同學特別的樣子 6-4 鋼琴五重奏	1-2-1 探索各種媒體、技法與形式，了解不同創作要素的效果與差異，以方便進行藝術創作活動。 1-2-2 嘗試以視覺、聽覺及動覺的藝術創作形式，表達豐富的想像與創作力。 1-2-3 參與藝術創作活動，能用自己的符號記錄所獲得的知識、技法的特性及心中的感受。 2-2-6 欣賞並分辨自然物、人造物的特質與藝術品之美。	1.能為人物造型加上背景，讓畫面產生空間感。 2.能運用適當的技法上色，讓畫面更加豐富。 3.能將好朋友的畫像製作成為禮物，增進同學情誼。 4.能欣賞舒伯特鋼琴五重奏《鱒魚》的第四樂章。 5.能認識音樂家舒伯特。 6.能認識提琴家族各個樂器的音色、外觀與演奏姿勢。 7.能了解空間運用在舞蹈創作中的重要性。 8.能與他人合作，共同完成創作作品。	1.本單元的重點是提升學生描繪人物的能力，擺脫人物概念化的畫法，故上節課特別強調以線畫表現人物的造型、動態。這節課則更進一步，讓學生加入空間（背景）及色彩，讓畫面更加完整。 2.希望學生能落實「實踐與應用」的藝術與人文課程目標軸，故鼓勵學生運用描繪的同學的畫像作品，製作成禮物送給同學，增加同學情誼，提升人文素養。	3	教師準備： 1.樂器掛圖。 2.音樂 CD 或影片。 3.影音設備。 4.鈴鼓。 5.速度音樂、音響設備。 學生準備： 彩繪用具（彩色筆、蠟筆、水彩等）、各種製作禮物媒材。	實作評量 真實評量 動態評量	◎生涯發展教育 2-2-1 培養良好的人際互動能力。 3-2-2 學習如何解決問題及作決定。 ◎人權教育 1-2-5 察覺並避免個人偏見與歧視態度或行為的產生。 2-2-2 認識休閒權與日常生活的關係。 ◎性別平等教育 1-2-3 欣賞不同性別者的創意表現。 3-2-1 運用	一、了解自我與發展潛能。 二、欣賞、表現與創新。 四、表達、溝通與分享。 六、文化學習與國際了解。 七、規劃、組織與實踐。 九、主動探索與研究。 十、獨立思考與解決問題。

週次	單元	活動名稱	分段能力指標	學習目標	教學重點	節數	教學資源	評量方法	重大議題能力指標	十大基本能力
			2-2-7 相互欣賞同儕間視覺、聽覺、動覺的藝術作品，並能描述個人感受及對他人創作的見解。 3-2-11 運用藝術創作活動及作品，美化生活環境和個人心靈。		3.藉由欣賞舒伯特鋼琴五重奏《鱒魚》，感受音樂與自然環境的關係。 4.透過音樂作品的聆賞，認識提琴樂器家族各個樂器的音色、外觀與演奏姿勢。 5.舞蹈創作另一個重要因素為空間的運用，舞蹈畫面因為多了空間運用，畫面看起來有立體感，教導學生如何在舞蹈創作中，融入空間的高、低與方向。 6.透過觀察、模仿以及元素的探討，學生運用所學到的元素與同學合作，呈現簡單的表演，並能欣賞他人的表現。			科技與媒體資源，不因性別而有差異。 ◎環境教育 1-2-2 能藉由感官接觸環境中的動、植物和景觀，欣賞自然之美，並能以多元的方式表達內心感受。 ◎海洋教育 3-2-4 表達對海洋的想像與感受。 3-2-5 激發想像力，以個人或小組的方式編創與水有關的故事。 3-2-7 透過肢體、聲音、圖像及道具等，進行以海洋為主題之藝術表現。		
十一	單元3、建築新觀點、單元7	3-1 發現怪怪屋、3-2 建築中的線	1-2-1 探索各種媒體、技法與形式，了解不同創作要素的效果與差異，以方便進行藝術創作活動。	1.能欣賞風格迥異的建築物造型，發現建築不單只有方方正正。 2.能了解建築在城市、景觀與生活中所扮演的角色，並不僅滿足	1.建築物在城市景觀中扮演重要的角色，生活其中的人們常因隨時可見，而忽略佇足欣賞建築、地景與空間所構	3	教師準備： 1.教學掛圖（或教學簡報）。 2.各種聲音CD（動物、人……）。 人的聲音包	動態評量 真實評量 實作評量	◎生涯發展教育 2-2-2 激發對工作世界的好奇心。 3-2-2 學習如何解決問題及作決定	一、了解自我與發展潛能。 二、欣賞、表現與創新。 四、表達、溝通與

週次	單元	活動名稱	分段能力指標	學習目標	教學重點	節數	教學資源	評量方法	重大議題能力指標	十大基本能力
	、聲音的藝術、單元11、一桌二椅	7-1 美妙的聲音 11-1 椅子好好玩	1-2-3 參與藝術創作活動，能用自己的符號記錄所獲得的知識、技法的特性及心中的感受。 1-2-5 嘗試與同學分工、規劃、合作，從事藝術創作活動。 2-2-6 欣賞並分辨自然物、人造物的特質與藝術品之美。 2-2-8 經由參與地方性藝文活動，了解自己社區、家鄉內的藝術文化內涵。 2-2-9 蒐集有關生活周遭本土文物或傳統藝術、生活藝術等藝文資料，並嘗試解釋其特色及背景。 3-2-11 運用藝術創作活動及作品，美化生活環境和個人心靈。 3-2-12 透過觀察與討論，認識本國藝術，	住的需求。 3.能觀察生活環境，並找出具有美感的特色建築。 4.能欣賞並認識以鋼骨為主架構的建築。 5.能認識建築師貝聿銘。 6.能認識聲音的特色與變化。 7.能認識人的聲音特色與變化。 8.能了解聲音所代表的意義。 9.能發現各種椅子造型與物品的聯想。 10.能透過操作發現椅子的造型變化。 11.能欣賞不同椅子造型的表演。 12.能認識京劇大師梅蘭芳。 13.與人良好的互動。	築的美感。也許生活的社區不一定具有強烈的特色建築。但透過觀察，找出令人驚喜的美感。 2.講究簡約、線條俐落的現代建築，常以鋼骨作為重要結構，同時融入造形、外觀之力與美的建築外觀，而這類建築常見於橋梁、展示館場、公共建築等。 3.貝聿銘為享譽國際的華裔建築師，他所設計的建築除了具個人風格，也結合建築所在的地景，營造和諧的環境；透過認識貝聿銘的設計理念，讓學生了解建築並非突顯人類自我價值，更需顧及周遭環境的和諧，融為大自然的一部分。 4.本單元主要讓學生認識聲音		括老人、小孩、青年人、中年人、女性與男性。 3.椅子、桌子。 4.京劇影片片段。		。◎人權教育 2-2-2 認識休閒權與日常生活的關係。 ◎性別平等教育 1-2-3 欣賞不同性別者的創意表現。 2-2-1 瞭解不同性別者在團體中均扮演重要的角色。 ◎環境教育 1-2-2 能藉由感官接觸環境中的動、植物和景觀，欣賞自然之美，並能以多元的方式表達內心感受。 ◎家政教育 3-2-7 製作簡易創意生活用品。 3-2-8 認識生活中的美化活動。 ◎海洋教育 3-2-4 表達對海洋的想像與感受。 3-2-5 激發	分享。 五、尊重、關懷與團隊合作。 六、文化學習與國際了解。 七、規劃、組織與實踐。 九、主動探索與研究。 十、獨立思考與解決問題。

週次	單元	活動名稱	分段能力指標	學習目標	教學重點	節數	教學資源	評量方法	重大議題能力指標	十大基本能力
			尊重先人所締造的各種藝術成果。		的特色與變化，能夠透過這種特色與變化發現自己與他人的聲音特質，並了解聲音所代表的意義，以體會人與人之間的關係。 5.學生透過對椅子造型的認識，能活用對椅子操作。 6.每種椅子的操作方式，在同學間分享之後，能增加對表演的興趣。				想像力，以個人或小組的方式編創與水有關的故事。 3-2-7 透過肢體、聲音、圖像及道具等，進行以海洋為主題之藝術表現。 3-2-8 瞭解海洋民俗活動、宗教信仰的故事與緣由。 3-2-9 瞭解海洋民俗活動、宗教信仰與生活的關係。 ◎資訊教育 1-2-1 能瞭解資訊科技在日常生活之應用。	
十二	單元3、建築新觀點、單元7、聲音的藝術	3-3 合作大工程(一) 7-2 我來唱一首歌 11-2 和	1-2-1 探索各種媒體、技法與形式，了解不同創作要素的效果與差異，以方便進行藝術創作活動。 1-2-3 參與藝術創作活動，能用自己的符號記錄所獲得	1.能分工合作建構高塔或橋梁模型。 2.能有計畫且確實的做好自己於小組中所擔負的工作。 3.能將創意以紙捲構築堅固的立體造型物呈現。 4.能自信的運用自己的歌聲適切	1.活動所使用的材料較為脆弱，以小組建構時會因個人手忙腳亂，而造成作品損壞坍塌，加上急於補強反而讓結構更加脆弱；因此，確實的分配工作，以分工合作的方	3	教師準備： 1.透明膠帶、膠帶臺。 2.數支捲好的紙捲。 3.鋼琴、歌曲 CD。 4.曲譜掛圖、教學掛圖。 5.椅子、桌子。	動態評量 實作評量 真實評量	◎生涯發展教育 2-2-2 激發對工作世界的好奇心。 3-2-2 學習如何解決問題及作決定。 ◎人權教育 2-2-2 認識休閒權與日	一、了解自我與發展潛能。 二、欣賞、表現與創新。 四、表達、溝通與分享。 五、尊重、關懷與團隊合作

週次	單元	活動名稱	分段能力指標	學習目標	教學重點	節數	教學資源	評量方法	重大議題能力指標	十大基本能力
	、單元 11、一桌二椅	椅子演戲	<p>的知識、技法的特性及心中的感受。</p> <p>1-2-5 嘗試與同學分工、規劃、合作，從事藝術創作活動。</p> <p>2-2-6 欣賞並分辨自然物、人造物的特質與藝術品之美。</p> <p>2-2-8 經由參與地方性藝文活動，了解自己社區、家鄉內的藝術文化內涵。</p> <p>2-2-9 蒐集有關生活周遭本土文物或傳統藝術、生活藝術等藝文資料，並嘗試解釋其特色及背景。</p> <p>3-2-11 運用藝術創作活動及作品，美化生活環境和個人心靈。</p> <p>3-2-12 透過觀察與討論，認識本國藝術，尊重先人所締造的各種藝術成果。</p>	<p>表達感情。</p> <p>5.能依正確的節奏與音高演唱歌曲。</p> <p>6.能分辨 C 大調與 G 大調樂曲的差異。</p> <p>7.能仔細觀察椅子操作的可能性。</p> <p>8.能和同學互相找到表演的重點。</p> <p>9.能在互動中加入有意義的對白，引導學生發現椅子的造型。</p>	<p>式完成作品是本單元學習的重點。</p> <p>2.建構作品中，讓學生體驗「計畫」的重要性，先設法讓結構穩固，再發揮造型創意，循序漸進。</p> <p>3.調性的概念是音樂感之中最難表達的一種觀念，除了可以辨別音高、音階結構的差異，以及音樂曲調帶給人的心理感覺，但這種感覺是很難說明的。本單元的教學方向，除了引導學生認識音樂中調性的差異、利用升記號與還原記號等符號的功能外，讓學生能從心理感知層次體會音樂之美，並不須強調調性的感覺。</p> <p>4.學生能善用觀察力將椅子作改變，椅子本身的功能和學生創作的形態作連結和變化</p>		<p>學生準備：舊報紙數張、剪刀。</p>		<p>常生活的關係。</p> <p>◎性別平等教育</p> <p>1-2-3 欣賞不同性別者的創意表現。</p> <p>2-2-1 瞭解不同性別者在團體中均扮演重要的角色。</p> <p>◎環境教育</p> <p>1-2-2 能藉由感官接觸環境中的動、植物和景觀，欣賞自然之美，並能以多元的方式表達內心感受。</p> <p>◎家政教育</p> <p>3-2-7 製作簡易創意生活用品。</p> <p>3-2-8 認識生活中的美化活動。</p> <p>◎海洋教育</p> <p>3-2-4 表達對海洋的想像與感受。</p> <p>3-2-5 激發想像力，以個人或小組的方式編創與水有關的</p>	<p>。</p> <p>六、文化學習與國際了解。</p> <p>七、規劃、組織與實踐。</p> <p>九、主動探索與研究。</p> <p>十、獨立思考與解決問題。</p>

週次	單元	活動名稱	分段能力指標	學習目標	教學重點	節數	教學資源	評量方法	重大議題能力指標	十大基本能力
					；在練習的過程中，學生須注意創作物物品的聲音、動作等的設定和改變。				故事。 3-2-7 透過肢體、聲音、圖像及道具等，進行以海洋為主題之藝術表現。 3-2-8 瞭解海洋民俗活動、宗教信仰的故事與緣由。 3-2-9 瞭解海洋民俗活動、宗教信仰與生活的關係。 ◎資訊教育 1-2-1 能瞭解資訊科技在日常生活之應用。	
十三	單元3、建築新觀點、單元7、聲音的藝術、單元11、一	3-3 合作大工程(一) 7-2 我來唱一首歌 11-3 一桌二椅妙用多	1-2-1 探索各種媒體、技法與形式，了解不同創作要素的效果與差異，以方便進行藝術創作活動。 1-2-3 參與藝術創作活動，能用自己的符號記錄所獲得的知識、技法的特性及心中的感受。 1-2-5 嘗試與	1.能分工合作建構高塔或橋梁模型。 2.能有計畫且確實的做好自己於小組中所擔負的工作。 3.能將創意以紙捲構築堅固的立體造型物呈現。 4.能認識升記號與本位記號。 5.能正確的聽唱升七 Y 的音高曲調。 6.能觀察物品與	1.活動所使用的材料較為脆弱，以小組建構時會因個人手忙腳亂，而造成作品損壞坍塌，加上急於補強反而讓結構更加脆弱；因此，確實的分配工作，以分工合作的方式完成作品是本單元學習的重點。 2.建構作品中，	3	教師準備： 1.透明膠帶、膠帶臺。 2.數支捲好的紙捲。 3.鋼琴、歌曲 CD。 4.曲譜掛圖、教學掛圖。 5.椅子兩把，桌子一張。 學生準備： 1.舊報紙數	動態評量 實作評量 真實評量	◎生涯發展教育 2-2-2 激發對工作世界的好奇心。 3-2-2 學習如何解決問題及作決定。 ◎人權教育 2-2-2 認識休閒權與日常生活的關係。 ◎性別平等教育	一、了解自我與發展潛能。 二、欣賞、表現與創新。 四、表達、溝通與分享。 五、尊重、關懷與團隊合作。 六、文化學習與國際了解。

週次	單元	活動名稱	分段能力指標	學習目標	教學重點	節數	教學資源	評量方法	重大議題能力指標	十大基本能力
	桌二椅		<p>同學分工、規劃、合作，從事藝術創作活動。</p> <p>2-2-6 欣賞並分辨自然物、人造物的特質與藝術品之美。</p> <p>2-2-8 經由參與地方性藝文活動，了解自己社區、家鄉內的藝術文化內涵。</p> <p>2-2-9 蒐集有關生活周遭本土文物或傳統藝術、生活藝術等藝文資料，並嘗試解釋其特色及背景。</p> <p>3-2-11 運用藝術創作活動及作品，美化生活環境和個人心靈。</p> <p>3-2-12 透過觀察與討論，認識本國藝術，尊重先人所締造的各種藝術成果。</p>	<p>情境的結合。</p> <p>7.能發現椅子和桌子的組成與何種變化。</p> <p>8.能和同學合作討論不同的創作方式。</p> <p>9.能利用桌椅的組合作一段表演。</p> <p>10.能和同學合作學習並分享合作經驗。</p>	<p>讓學生體驗「計畫」的重要性，先設法讓結構穩固，再發揮造型創意，循序漸進。</p> <p>3.調性的概念是音樂感之中最難表達的一種觀念，除了可以辨別音高、音階結構的差異，以及音樂曲調帶給人的心理感覺，但這種感覺是很難說明的。本單元的教學方向，除了引導學生認識音樂中調性的差異、利用升記號與還原記號等符號的功能外，讓學生能從心理感知層次體會音樂之美，並不須強調調性的感覺。</p> <p>4.在創作不同的情境後，學生能在合作的故事中擔任其所負責的角色。</p> <p>5.學生能熟練的將創作的內容表現出來。</p>		<p>張、剪刀。</p> <p>2.布。</p>		<p>1-2-3 欣賞不同性別者的創意表現。</p> <p>2-2-1 瞭解不同性別者在團體中均扮演重要的角色。</p> <p>◎環境教育 1-2-2 能藉由感官接觸環境中的動、植物和景觀，欣賞自然之美，並能以多元的方式表達內心感受。</p> <p>◎家政教育 3-2-7 製作簡易創意生活用品。</p> <p>3-2-8 認識生活中的美化活動。</p> <p>◎海洋教育 3-2-4 表達對海洋的想像與感受。</p> <p>3-2-5 激發想像力，以個人或小組的方式編創與水有關的故事。</p> <p>3-2-7 透過肢體、聲音、圖像及道</p>	<p>七、規劃、組織與實踐。</p> <p>九、主動探索與研究。</p> <p>十、獨立思考與解決問題。</p>

週次	單元	活動名稱	分段能力指標	學習目標	教學重點	節數	教學資源	評量方法	重大議題能力指標	十大基本能力
									具等，進行以海洋為主題之藝術表現。 3-2-8 瞭解海洋民俗活動、宗教信仰的故事與緣由。 3-2-9 瞭解海洋民俗活動、宗教信仰與生活的關係。 ◎資訊教育 1-2-1 能瞭解資訊科技在日常生活之應用。	
十四	單元3、建築新觀點、單元7、聲音的藝術、單元11、一桌二椅	3-4 合作大工程(二) 7-3 直笛新音 11-3 一桌二椅妙用多	1-2-1 探索各種媒體、技法與形式，了解不同創作要素的效果與差異，以方便進行藝術創作活動。 1-2-3 參與藝術創作活動，能用自己的符號記錄所獲得的知識、技法的特性及心中的感受。 1-2-5 嘗試與同學分工、規劃、合作，從事藝術創作活動。	1.能利用各類回收材料組合建築工程。 2.能與同學分享創意、共同合作完成作業。 3.能將作品透過排列，組成一座城市。 4.能認識升ㄗY在高音譜表的第一間上，再加上升記號。 5.能分辨升ㄗY與ㄗY音高的差異。 6.能認識升ㄗY的質的指法(包括英式直笛與德式直笛的指法)	1.從單一建築的建構，擴展到整座城市，學生創作時考慮的不僅是建築外觀，透過分組討論可將城市的機能性加入：一座城市需要什麼類型的建築？建築具備哪些功能？表現這些特點應用哪些材料？ 2.建築工程建構中，讓學生了解分工合作的重要，也學習尊重他人想法	3	教師準備： 1.透明膠帶、膠帶臺。 2.白膠、保麗龍膠。 3.剪刀、美工刀。 4.直笛指法掛圖、教學掛圖。 5.椅子兩把，桌子一張。 學生準備： 1.各類組合素材如紙杯、吸管、紙盒、免洗筷、鐵絲、卡	動態評量 實作評量 真實評量	◎生涯發展教育 2-2-2 激發對工作世界的好奇心。 3-2-2 學習如何解決問題及作決定。 ◎人權教育 2-2-2 認識休閒權與日常生活的關係。 ◎性別平等教育 1-2-3 欣賞不同性別者的創意表現。	一、了解自我與發展潛能。 二、欣賞、表現與創新。 四、表達、溝通與分享。 五、尊重、關懷與團隊合作。 六、文化學習與國際了解。 七、規劃、組織與實踐。 九、主動

週次	單元	活動名稱	分段能力指標	學習目標	教學重點	節數	教學資源	評量方法	重大議題能力指標	十大基本能力
			<p>2-2-6 欣賞並分辨自然物、人造物的特質與藝術品之美。</p> <p>2-2-8 經由參與地方性藝文活動，了解自己社區、家鄉內的藝術文化內涵。</p> <p>2-2-9 蒐集有關生活周遭本土文物或傳統藝術、生活藝術等藝文資料，並嘗試解釋其特色及背景。</p> <p>3-2-11 運用藝術創作活動及作品，美化生活環境和個人心靈。</p> <p>3-2-12 透過觀察與討論，認識本國藝術，尊重先人所締造的各種藝術成果。</p>	<p>7.能認識 G 大調音階。</p> <p>8.能觀察物品與情境的結合。</p> <p>9.能發現椅子和桌子的組成與何種變化。</p> <p>10.能和同學合作討論不同的創作方式。</p> <p>11.能利用桌椅的組合作一段表演。</p> <p>12.能和同學合作學習並分享合作經驗。</p>	<p>3.直笛的制式是學生較容易混淆的一個部分，尤其是 C 大調音與升 C 大調音的指法上，學生容易以難易度與喜好度來選擇指法較容易的德式，教師必須細心觀察與指導。</p> <p>4.在創作不同的情境後，學生能在合作的故事中擔任其所負責的角色。</p> <p>5.學生能熟練的將創作的內容表現出來。</p>		<p>紙等。</p> <p>2.高音直笛。</p> <p>3.布。</p>		<p>2-2-1 瞭解不同性別者在團體中均扮演重要的角色。</p> <p>◎環境教育</p> <p>1-2-2 能藉由感官接觸環境中的動、植物和景觀，欣賞自然之美，並能以多元的方式表達內心感受。</p> <p>◎家政教育</p> <p>3-2-7 製作簡易創意生活用品。</p> <p>3-2-8 認識生活中的美化活動。</p> <p>◎海洋教育</p> <p>3-2-4 表達對海洋的想像與感受。</p> <p>3-2-5 激發想像力，以個人或小組的方式編創與水有關的故事。</p> <p>3-2-7 透過肢體、聲音、圖像及道具等，進行以海洋為主題之藝術表現。</p>	<p>探索與研究。</p> <p>十、獨立思考與解決問題。</p>

週次	單元	活動名稱	分段能力指標	學習目標	教學重點	節數	教學資源	評量方法	重大議題能力指標	十大基本能力
									3-2-8 瞭解海洋民俗活動、宗教信仰的故事與緣由。 3-2-9 瞭解海洋民俗活動、宗教信仰與生活的關係。 ◎資訊教育 1-2-1 能瞭解資訊科技在日常生活之應用。	
十五	單元3、建築新觀點、單元7、聲音的藝術、單元11、一桌二椅	3-4 合作大工程(二) 7-4 音樂欣賞 11-3 一桌二椅妙用多	1-2-1 探索各種媒體、技法與形式，了解不同創作要素的效果與差異，以方便進行藝術創作活動。 1-2-3 參與藝術創作活動，能用自己的符號記錄所獲得的知識、技法的特性及心中的感受。 1-2-5 嘗試與同學分工、規劃、合作，從事藝術創作活動。 2-2-6 欣賞並分辨自然物、人造物的特質與藝術品之美	1.能利用各類回收材料組合建築工程。 2.能與同學分享創意、共同合作完成作業。 3.能將作品透過排列，組成一座城市。 4.能具體的欣賞鋼琴曲《梅呂哀舞曲》。 5.能認識音樂家巴赫。 6.能了解音色變化對於樂曲的影響。 7.能觀察物品與情境的結合。 8.能發現椅子和桌子的組成與何種變化。 9.能和同學合作討論不同的創作	1.從單一建築的建構，擴展到整座城市，學生創作時考慮的不僅是建築外觀，透過分組討論可將城市的機能性加入：一座城市需要什麼類型的建築？建築具備哪些功能？表現這些特點應用哪些材料？ 2.建築工程建構中，讓學生了解分工合作的重要，也學習尊重他人想法。 3.本單元著重在美感經驗的建立，使學生能	3	教師準備： 1.透明膠帶、膠帶臺。 2.白膠、保麗龍膠。 3.剪刀、美工刀。 4.鋼琴、音樂 CD 或影片。 5.曲譜掛圖。 6.椅子兩把，桌子一張。 學生準備： 1.各類組合素材如紙杯、吸管、紙盒、免洗筷、鐵絲、卡紙等。 2.布。	動態評量 實作評量	◎生涯發展教育 2-2-2 激發對工作世界的好奇心。 3-2-2 學習如何解決問題及作決定。 ◎人權教育 2-2-2 認識休閒權與日常生活的關係。 ◎性別平等教育 1-2-3 欣賞不同性別者的創意表現。 2-2-1 瞭解不同性別者在團體中均扮演重要的	一、了解自我與發展潛能。 二、欣賞、表現與創新。 四、表達、溝通與分享。 五、尊重、關懷與團隊合作。 六、文化學習與國際了解。 七、規劃、組織與實踐。 九、主動探索與研究。 十、獨立思考與解

週次	單元	活動名稱	分段能力指標	學習目標	教學重點	節數	教學資源	評量方法	重大議題能力指標	十大基本能力
			<p>。2-2-8 經由參與地方性藝文活動，了解自己社區、家鄉內的藝術文化內涵。</p> <p>2-2-9 蒐集有關生活周遭本土文物或傳統藝術、生活藝術等藝文資料，並嘗試解釋其特色及背景。</p> <p>。3-2-11 運用藝術創作活動及作品，美化生活環境和個人心靈。</p> <p>3-2-12 透過觀察與討論，認識本國藝術，尊重先人所締造的各種藝術成果。</p>	<p>方式。</p> <p>10.能利用桌椅的組合作一段表演。</p> <p>。11.能和同學合作學習並分享合作經驗。</p>	<p>夠透過日常生活中的音樂，了解音樂在生活中的重要性，並在潛移默化過程中，為自己建立生活美學觀。</p> <p>4.在創作不同的情境後，學生能在合作的故事中擔任其所負責的角色。</p> <p>5.學生能熟練的將創作的內容表現出來。</p>				<p>角色。</p> <p>◎環境教育 1-2-2 能藉由感官接觸環境中的動、植物和景觀，欣賞自然之美，並能以多元的方式表達內心感受。</p> <p>◎家政教育 3-2-7 製作簡易創意生活用品。</p> <p>3-2-8 認識生活中的美化活動。</p> <p>◎海洋教育 3-2-4 表達對海洋的想像與感受。</p> <p>3-2-5 激發想像力，以個人或小組的方式編創與水有關的故事。</p> <p>3-2-7 透過肢體、聲音、圖像及道具等，進行以海洋為主題之藝術表現。</p> <p>3-2-8 瞭解海洋民俗活動、宗教信仰的故事與</p>	<p>決問題。</p>

週次	單元	活動名稱	分段能力指標	學習目標	教學重點	節數	教學資源	評量方法	重大議題能力指標	十大基本能力
									緣由。 3-2-9 瞭解海洋民俗活動、宗教信仰與生活的關係。 ◎資訊教育 1-2-1 能瞭解資訊科技在日常生活之應用。	
十六	單元 4、我的 super 面、單元 8、故鄉的聲音、單元 12、海豚要回家	4-1 面具嘉年華、4-2 面具聯合國 8-1 水岸記事 12-1 海豚進行曲	1-2-1 探索各種媒體、技法與形式，了解不同創作要素的效果與差異，以方便進行藝術創作活動。 1-2-2 嘗試以視覺、聽覺及動覺的藝術創作形式，表達豐富的想像與創作力。 1-2-4 運用視覺、聽覺、動覺的創作要素，從事展演活動，呈現個人感受與想法。 1-2-5 嘗試與同學分工、規劃、合作，從事藝術創作活動。 2-2-9 蒐集有關生活周遭本土文物或傳統	1.能發現圖片人物穿戴面具的各種表演情境。 2.能察覺各種情境的面具呈現型態。 3.能覺察各種面具在活動中所扮演的角色。 4.能發現面具上各種臉部表情的變化。 5.能收集生活中不同面具的資訊。 6.能發現裝飾面具的素材。 7.能覺察面具創作媒材的異同之處。 8.能自信的運用自己的歌聲適切的表達感情。 9.能用正確的節奏和音高演唱歌曲。 10.能依情境演唱二部合唱曲《河	1.發現各種表演形態的面具種類，探索面具的特色與呈現方式。 2.了解各種面具在活動中扮演的角色。 3.透過觀察各種製作面具的材質相異，發現面具的特色與呈現方式。 4.透過分享了解面具所代表的不同文化意含。 5.由歌曲的習唱中，讓學生了解歌詞意涵，且主動的觀察生活周遭的事物，並在演唱中表現歌唱的自信和樂趣。 此曲為三拍子 C 大調二部合唱曲，應注	3	教師準備： 1.面具教學圖卡。 2.鋼琴（或風琴）、音樂 CD。 3.曲譜掛圖。 4.白海豚的影像資料。 學生準備： 1.收集穿戴面具相關活動圖片、文或影音資料。 2.收集面具的特寫圖片。 3.蒐集住家附近溪河的資料，例如分布範圍、形成的生態以及人類生活的相互關係等，以備	動態評量 真實評量 檔案評量 實作評量 卷宗評量	◎生涯發展教育 2-2-2 激發對工作世界的好奇心。 ◎人權教育 2-2-2 認識休閒權與日常生活的關係。 ◎環境教育 1-2-2 能藉由感官接觸環境中的動、植物和景觀，欣賞自然之美，並能以多元的方式表達內心感受。 ◎性別平等教育 1-2-3 欣賞不同性別者的創意表現。 2-2-1 瞭解不同性別者	一、了解自我與發展潛能。 二、欣賞、表現與創新。 四、表達、溝通與分享。 五、尊重、關懷與團隊合作。 六、文化學習與國際了解。 七、規劃與實踐。 九、主動探索與研究。 十、獨立思考與解決問題。

週次	單元	活動名稱	分段能力指標	學習目標	教學重點	節數	教學資源	評量方法	重大議題能力指標	十大基本能力
			藝術、生活藝術等藝文資料，並嘗試解釋其特色及背景。 3-2-11 運用藝術創作活動及作品，美化生活環境和個人心靈。 3-2-12 透過觀察與討論，認識本國藝術，尊重先人所締造的各種藝術成果。 3-2-13 觀賞藝術展演活動時，能表現應有的禮貌與態度，並透過欣賞轉化個人情感。	水》。 11.能了解並實作圓滑線與連結線的意義。 12.能認識低音T一。 13.能認識停留記號。 14.能透過白海豚的生態議題，整理和收集資料辯證不同的觀點，深入認識議題的內涵。 15.能透過戲劇的扮演活動，探索持不同觀點的人物心理歷程。 16.能透過角色的體驗，發覺環境保護和經濟發展之間的爭議，並能實際的支持環境保護的行動。	意節奏的律動感，圓滑句與連結線概念的建立，以及演唱的音準和咬字，進而感受合唱曲的和諧之美。 6.本單元以瀕危野生動物的觀點，讓學生了解對於瀕危野生動物的保護也會和經濟發展衝突。兩者之間的爭議，如果從野生動物觀點而言，衝突是否還存在。表演就是可以從不同角度和觀點，探索角色在環境中的感受和想法。		在課堂發表討論。 4.收集白海豚相關的資料。		在團體中均扮演重要的角色。 2-2-2 尊重不同性別者做決定的自主權。 3-2-1 運用科技與媒體資源，不因性別而有差異。 ◎家政教育 3-2-7 製作簡易創意生活用品。 3-2-8 認識生活中的美化活動。 ◎海洋教育 3-2-5 激發想像力，以個人或小組的方式編創與水有關的故事。 3-2-7 透過肢體、聲音、圖像及道具等，進行以海洋為主題之藝術表現。 3-2-8 瞭解海洋民俗活動、宗教信仰的故事與緣由。 3-2-9 瞭解	

週次	單元	活動名稱	分段能力指標	學習目標	教學重點	節數	教學資源	評量方法	重大議題能力指標	十大基本能力
									海洋民俗活動、宗教信仰與生活的關係。 ◎資訊教育 1-2-1 能瞭解資訊科技在日常生活之應用。 3-2-1 能使用編輯器進行文稿之編修。	
十七	單元4、我的super面、單元8、故鄉的聲音、單元12、海豚要回家	4-3 變臉大作戰 8-2 反覆記號、 8-3 連結線與圓滑線 12-2 白海豚的家	1-2-1 探索各種媒體、技法與形式，了解不同創作要素的效果與差異，以方便進行藝術創作活動。 1-2-2 嘗試以視覺、聽覺及動覺的藝術創作形式，表達豐富的想像與創作力。 1-2-4 運用視覺、聽覺、動覺的創作要素，從事展演活動，呈現個人感受與想法。 1-2-5 嘗試與同學分工、規劃、合作，從事藝術創作活動。 2-2-9 蒐集有	1.能從生活周遭發現可融入創作面具的素材。 2.能為自己構思並創作一個面具。 3.能嘗試以紙黏土或其他素材創作立體面具。 4.能運用工具裝飾面具紋樣。 5.能以適當媒材彩繪、妝點面具。 6.能認識不同反覆記號的意義。 7.能辨識反覆記號的使用方式。 8.認識連結線的意義。 9.認識圓滑線的意義。 10.能分辨並說出連結線與圓滑線的不同之處。 11.能透過白海豚	1.活動設計結合三年級學生創作陶土的舊經驗，透過「紙黏土」媒材創作面具，使學生熟悉媒材特性並融合自身的創意發想，妥善運用工具輔助創作半立體（或浮雕）式的面具，並能從生活環境中取材，尋找能裝式面具的素材，了解藝術與生活密不可分的關係。 2.透過反覆記號、連結線與圓滑線的認識，讓學生在演唱歌曲中，理解、辨識並能正確的實作。	3	教師準備： 1.製作流程教學投影片或掛圖。 2.媒材：紙黏土、紙黏土創作工具、報紙、鬆緊繩或緞帶、水桶、桿麵棍。 3.彩繪用具、白膠、透明噴漆。 4.每生一個工作版或工作盤。 5.教學圖卡、音符節奏卡、曲譜掛圖。 6.白海豚的影像資料。 學生準備： 1.高音直笛	動態評量 真實評量 實作評量 卷宗評量	◎生涯發展教育 2-2-2 激發對工作世界的好奇心。 ◎人權教育 2-2-2 認識休閒權與日常生活的關係。 ◎環境教育 1-2-2 能藉由感官接觸環境中的動、植物和景觀，欣賞自然之美，並能以多元的方式表達內心感受。 ◎性別平等教育 1-2-3 欣賞不同性別者的創意表現。	一、了解自我與發展潛能。 二、欣賞、表現與創新。 四、表達、溝通與分享。 五、尊重、關懷與團隊合作。 六、文化學習與國際了解。 七、規劃、組織與實踐。 九、主動探索與研究。 十、獨立思考與解決問題。

週次	單元	活動名稱	分段能力指標	學習目標	教學重點	節數	教學資源	評量方法	重大議題能力指標	十大基本能力
			<p>關生活周遭本土文物或傳統藝術、生活藝術等藝文資料，並嘗試解釋其特色及背景。</p> <p>3-2-11 運用藝術創作活動及作品，美化生活環境和個人心靈。</p> <p>3-2-12 透過觀察與討論，認識本國藝術，尊重先人所締造的各種藝術成果。</p> <p>3-2-13 觀賞藝術展演活動時，能表現應有的禮貌與態度，並透過欣賞轉化個人情感。</p>	<p>的生態議題，整理和收集資料辯證不同的觀點，深入認識議題內涵。</p> <p>12.能透過戲劇的扮演活動，探索持不同觀點的人物心理歷程。</p> <p>13.能透過角色的體驗，發覺環境保護和經濟發展之間的爭議，並能實際的支持環境保護的行動。</p>	<p>3.本單元以瀕危野生動物的觀點，讓學生了解對於瀕危野生動物的保護也會和經濟發展衝突。兩者之間的爭議，如果從野生動物觀點而言，衝突是否還存在。表演就是可以從不同角度和觀點，探索角色在環境中的感受和想法。</p>		<p>。</p> <p>2.收集白海豚相關的資料。</p>	<p>2-2-1 瞭解不同性別者在團體中均扮演重要的角色。</p> <p>2-2-2 尊重不同性別者做決定的自主權。</p> <p>3-2-1 運用科技與媒體資源，不因性別而有差異。</p> <p>◎家政教育</p> <p>3-2-7 製作簡易創意生活用品。</p> <p>3-2-8 認識生活中的美化活動。</p> <p>◎海洋教育</p> <p>3-2-5 激發想像力，以個人或小組的方式編創與水有關的故事。</p> <p>3-2-7 透過肢體、聲音、圖像及道具等，進行以海洋為主題之藝術表現。</p> <p>3-2-8 瞭解海洋民俗活動、宗教信仰的故事與</p>		

週次	單元	活動名稱	分段能力指標	學習目標	教學重點	節數	教學資源	評量方法	重大議題能力指標	十大基本能力
									緣由。 3-2-9 瞭解海洋民俗活動、宗教信仰與生活的關係。 ◎資訊教育 1-2-1 能瞭解資訊科技在日常生活之應用。 3-2-1 能使用編輯器進行文稿之編修。	
十八	單元 4、我的 super 面、單元 8、故鄉的聲音、單元 12、海豚要回家	4-3 變臉大作戰 8-4 C 大調的 I 級、IV 級、V 級和弦 12-3 如果我是	1-2-1 探索各種媒體、技法與形式，了解不同創作要素的效果與差異，以方便進行藝術創作活動。 1-2-2 嘗試以視覺、聽覺及動覺的藝術創作形式，表達豐富的想像與創作力。 1-2-4 運用視覺、聽覺、動覺的創作要素，從事展演活動，呈現個人感受與想法。 1-2-5 嘗試與同學分工、規劃、合作，從事藝術創作活	1.能從生活周遭發現可融入創作面具的素材。 2.能為自己構思並創作一個面具。 3.能嘗試以紙黏土或其他素材創作立體面具。 4.能運用工具裝式面具紋樣。 5.能以適當媒材彩繪、妝點面具。 6.能認識 C 大調的 I 級、IV 級、V 級和弦。 7.能感受並聽辨 C 大調的 I 級、IV 級、V 級和弦。 8.能進行二部合唱練習，感受和聲之美。	1.活動設計結合三年級學生創作陶土的舊經驗，透過「紙黏土」媒材創作面具，使學生熟悉媒材特性並融合自身的創意發想，妥善運用工具輔助創作半立體（或浮雕）式的面具，並能從生活環境中取材，尋找能裝式面具的素材，了解藝術與生活密不可分的關係。 2.此單元主要認識與聽辨 C 大調的 I 級、IV 級、V 級和弦，讓學生感受	3	教師準備： 1.製作流程教學投影片或掛圖。 2.媒材：紙黏土、紙黏土創作工具、報紙、鬆緊繩或緞帶、水桶、桿麵棍。 3.彩繪用具、白膠、透明噴漆。 4.每生一個工作版或工作盤。 5.鋼琴（或風琴）、歌曲 CD。 6.曲譜掛圖。 7.準備不同身分的肩擔	動態評量 真實評量 實作評量 檔案評量	◎生涯發展教育 2-2-2 激發對工作世界的好奇心。 ◎人權教育 2-2-2 認識休閒權與日常生活的關係。 ◎環境教育 1-2-2 能藉由感官接觸環境中的動、植物和景觀，欣賞自然之美，並能以多元的方式表達內心感受。 ◎性別平等教育 1-2-3 欣賞不同性別者	一、了解自我與發展潛能。 二、欣賞、表現與創新。 四、表達、溝通與分享。 五、尊重、關懷與團隊合作。 六、文化學習與國際了解。 七、規劃與實踐。 九、主動探索與研究。 十、獨立思考與解

週次	單元	活動名稱	分段能力指標	學習目標	教學重點	節數	教學資源	評量方法	重大議題能力指標	十大基本能力
			<p>動。</p> <p>2-2-9 蒐集有關生活周遭本土文物或傳統藝術、生活藝術等藝文資料，並嘗試解釋其特色及背景。</p> <p>3-2-11 運用藝術創作活動及作品，美化生活環境和個人心靈。</p> <p>3-2-12 透過觀察與討論，認識本國藝術，尊重先人所締造的各種藝術成果。</p> <p>3-2-13 觀賞藝術展演活動時，能表現應有的禮貌與態度，並透過欣賞轉化個人情感。</p>	<p>9.能收集戲劇情境的資料，運用在角色扮演的活動中。</p> <p>10.能掌握專家外衣的技巧，體驗進入情境扮演專家的角色。</p> <p>11.能探索不同角色各自的觀點。</p> <p>12.能感同身受瀕危動物的處境。</p>	<p>和聲之美。透過二部合唱曲的練習，以分辨和弦的方式唱出唱名，並引導學生邊唱邊聽，感受不同的和弦色彩。</p> <p>3.本活動透過學生收集資料後，扮演專家，以專家觀點完成戲劇情境的要求。學生收集的資料越多，就能提出更多可能的解決方案或做法。</p> <p>4.讓學生自我學習，透過表演體現的活動。教師應盡量刺激學生針對問題、提出想法和作法，但要保障每一個學生的想法都是被重視的。</p>		<p>裝扮或服飾。</p> <p>學生準備： 1.高音直笛。 2.準備白海豚的生態資料，新聞資料。</p>		<p>的創意表現。</p> <p>2-2-1 瞭解不同性別者在團體中均扮演重要的角色。</p> <p>2-2-2 尊重不同性別者做決定的自主權。</p> <p>3-2-1 運用科技與媒體資源，不因性別而有差異。</p> <p>◎家政教育 3-2-7 製作簡易創意生活用品。</p> <p>3-2-8 認識生活中的美化活動。</p> <p>◎海洋教育 3-2-5 激發想像力，以個人或小組的方式編創與水有關的故事。</p> <p>3-2-7 透過肢體、聲音、圖像及道具等，進行以海洋為主題之藝術表現。</p> <p>3-2-8 瞭解海洋民俗活</p>	<p>決問題。</p>

週次	單元	活動名稱	分段能力指標	學習目標	教學重點	節數	教學資源	評量方法	重大議題能力指標	十大基本能力
									動、宗教信仰的故事與緣由。 3-2-9 瞭解海洋民俗活動、宗教信仰與生活的關係。 ◎資訊教育 1-2-1 能瞭解資訊科技在日常生活之應用。 3-2-1 能使用編輯器進行文稿之編修。	
十九	單元 4、我的 super 面、單元 8、故鄉的聲音、單元 12、海豚要回家	4-3 變臉大作戰 8-4 C 大調的 I 級、IV 級、V 級和弦 12-4 白海豚的獨白	1-2-1 探索各種媒體、技法與形式，了解不同創作要素的效果與差異，以方便進行藝術創作活動。 1-2-2 嘗試以視覺、聽覺及動覺的藝術創作形式，表達豐富的想像與創作力。 1-2-4 運用視覺、聽覺、動覺的創作要素，從事展演活動，呈現個人感受與想法。 1-2-5 嘗試與同學分工、規	1.能從生活周遭發現可融入創作面具的素材。 2.能為自己構思並創作一個面具。 3.能嘗試以紙黏土或其他素材創作立體面具。 4.能運用工具裝式面具紋樣。 5.能以適當媒材彩繪、妝點面具。 6.能認識 C 大調的 I 級、IV 級、V 級和弦。 7.能感受並聽辨 C 大調的 I 級、IV 級、V 級和弦。 8.能進行二部合	1.活動設計結合三年級學生創作陶土的舊經驗，透過「紙黏土」媒材創作面具，使學生熟悉媒材特性並融合自身的創意發想，妥善運用工具輔助創作半立體（或浮雕）式的面具，並能從生活環境中取材，尋找能裝式面具的素材，了解藝術與生活密不可分的關係。 2.此單元主要認識與聽辨 C 大調的 I 級、IV	3	教師準備： 1.製作流程教學投影片或掛圖。 2.媒材：紙黏土、紙黏土創作工具、報紙、鬆緊繩或緞帶、水桶、桿麵棍。 3.彩繪用具、白膠、透明噴漆。 4.每生一個工作版或工作盤。 5.鋼琴（或風琴）、歌曲 CD。 6.曲譜掛圖。	動態評量 真實評量 實作評量	◎生涯發展教育 2-2-2 激發對工作世界的好奇心。 ◎人權教育 2-2-2 認識休閒權與日常生活的關係。 ◎環境教育 1-2-2 能藉由感官接觸環境中的動物、植物和景觀，欣賞自然之美，並能以多元的方式表達內心感受。 ◎性別平等教育	一、了解自我與發展潛能。 二、欣賞、表現與創新。 四、表達與溝通與分享。 五、尊重、關懷與團隊合作。 六、文化學習與國際了解。 七、規劃與組織與實踐。 九、主動探索與研究。

週次	單元	活動名稱	分段能力指標	學習目標	教學重點	節數	教學資源	評量方法	重大議題能力指標	十大基本能力
			劃、合作，從事藝術創作活動。 2-2-9 蒐集有關生活周遭本土文物或傳統藝術、生活藝術等藝文資料，並嘗試解釋其特色及背景。 3-2-11 運用藝術創作活動及作品，美化生活環境和個人心靈。 3-2-12 透過觀察與討論，認識本國藝術，尊重先人所締造的各種藝術成果。 3-2-13 觀賞藝術展演活動時，能表現應有的禮貌與態度，並透過欣賞轉化個人情感。	唱練習，感受和聲之美。 9.能聽唱並以直笛吹奏 C 大調 I 級、IV 級、V 級分解和弦曲調。 10.能認識獨白的表現方式。 11.能掌握獨白的技巧。 12.能探索白海豚的需求和人類的不同，嘗試為白海豚說出牠們需要的事。	級、V 級和弦，讓學生感受和聲之美。透過二部合唱曲的練習，以分辨和弦的方式唱出唱名，並引導學生邊唱邊聽，感受不同的和弦色彩。 3.本活動重點在於帶領學生能夠反思，表演可以讓學生體驗不同的角色，重點是進入哪個角色，以角色的觀點思考。 4.獨白在戲劇中是一種心情陳述的表現方式；活動中帶領學生思考人類觀點，並進入以白海豚為中心思考，人類的作法真的是白海豚要的吗？他們想要的是什麼？是不是像人類一樣希望有一個幸福的家。		7.獨白的表演方式。 學生準備： 1.高音直笛。 2.白海豚的生活資料、新聞剪報。 3.政府和官方的說法。 4.環保團體的訴求和作法。	1-2-3 欣賞不同性別者的創意表現。 2-2-1 瞭解不同性別者在團體中均扮演重要的角色。 2-2-2 尊重不同性別者做決定的自主權。 3-2-1 運用科技與媒體資源，不因性別而有差異。 ◎家政教育 3-2-7 製作簡易創意生活用品。 3-2-8 認識生活中的美化活動。 ◎海洋教育 3-2-5 激發想像力，以個人或小組的方式編創與水有關的故事。 3-2-7 透過肢體、聲音、圖像及道具等，進行以海洋為主題之藝術表現。	十、獨立思考與解決問題。	

週次	單元	活動名稱	分段能力指標	學習目標	教學重點	節數	教學資源	評量方法	重大議題能力指標	十大基本能力
									3-2-8 瞭解海洋民俗活動、宗教信仰的故事與緣由。 3-2-9 瞭解海洋民俗活動、宗教信仰與生活的關係。 ◎資訊教育 1-2-1 能瞭解資訊科技在日常生活之應用。 3-2-1 能使用編輯器進行文稿之編修。	
二十	單元4、我的super面、單元8、故鄉的聲音、單元12、海豚要回家	4-4 super面大集合 8-5 馬水龍與椰笛協奏曲 12-4 白海豚的獨白	1-2-1 探索各種媒體、技法與形式，了解不同創作要素的效果與差異，以方便進行藝術創作活動。 1-2-2 嘗試以視覺、聽覺及動覺的藝術創作形式，表達豐富的想像與創作力。 1-2-4 運用視覺、聽覺、動覺的創作要素，從事展演活動，呈現個人感受與想法。	1.能思考如何將自製的面具穿戴在臉上。 2.能嘗試使用多元媒材創作面具。 3.能配合面具構思適合服裝、道具等情境裝扮。 4.能欣賞他人創作並分享個人感想。 5.能欣賞馬水龍《椰笛協奏曲》。 6.能認識台灣音樂家馬水龍。 7.能認識椰笛和曲笛。 8.能認識獨白的	1.從面具的製作到完成，使學生了解藝術創作的完整流程，並讓學生從生活中取材，選擇適合的服裝搭配自製面具，呈現在大家面前。學生了解藝術創作不再只是單獨的創作過程，與他人分享成果及合作表演的過程，也是藝術創作的歷程。 2.透過本土樂器的了解，深層	3	教師準備： 1.全班數量鬆緊繩或緞帶。 2.欣賞學習單。 3.音樂 CD 或影片。 4.獨白的表演方式。 學生準備： 1.配合面具的服裝、道具。 2.白海豚的生活資料、新聞剪報。 3.政府和官方的說法。	動態評量 真實評量 實作評量	◎生涯發展教育 2-2-2 激發對工作世界的好奇心。 ◎人權教育 2-2-2 認識休閒權與日常生活的關係。 ◎環境教育 1-2-2 能藉由感官接觸環境中的動、植物和景觀，欣賞自然之美，並能以多元的方式表達內心感受。	一、了解自我與發展潛能。 二、欣賞、表現與創新。 四、表達、溝通與分享。 五、尊重、關懷與團隊合作。 六、文化學習與國際了解。 七、規劃與實踐。 九、主動

週次	單元	活動名稱	分段能力指標	學習目標	教學重點	節數	教學資源	評量方法	重大議題能力指標	十大基本能力
			<p>1-2-5 嘗試與同學分工、規劃、合作，從事藝術創作活動。</p> <p>2-2-9 蒐集有關生活周遭本土文物或傳統藝術、生活藝術等藝文資料，並嘗試解釋其特色及背景。</p> <p>3-2-11 運用藝術創作活動及作品，美化生活環境和個人心靈。</p> <p>3-2-12 透過觀察與討論，認識本國藝術，尊重先人所締造的各種藝術成果。</p> <p>3-2-13 觀賞藝術展演活動時，能表現應有的禮貌與態度，並透過欣賞轉化個人情感。</p>	<p>表現方式。</p> <p>9.能掌握獨白的技巧。</p> <p>10.能探索白海豚的需求和人類的不同，嘗試為白海豚說出牠們最需要的事。</p>	<p>體認本土文化，並珍惜本土藝術。</p> <p>3.藉由聆賞音樂故事與欣賞曲，對於音樂家之良好典範能見賢思齊。</p> <p>4.本活動重點在於帶領學生能夠反思，表演可以讓學生體驗不同的角色，重點是進入哪個角色，以角色的觀點思考。</p> <p>5.獨白在戲劇中是一種心情陳述的表現方式；活動中帶領學生思考人類觀點，並進入以白海豚為中心思考，人類的作法真的是白海豚要的吗？他們想要的是什麼？是不是像人類一樣希望有一個幸福的家。</p>		4.環保團體的訴求和作法。		<p>◎性別平等教育</p> <p>1-2-3 欣賞不同性別者的創意表現。</p> <p>2-2-1 瞭解不同性別者在團體中均扮演重要的角色。</p> <p>2-2-2 尊重不同性別者做決定的自主權。</p> <p>3-2-1 運用科技與媒體資源，不因性別而有差異。</p> <p>◎家政教育</p> <p>3-2-7 製作簡易創意生活用品。</p> <p>3-2-8 認識生活中的美化活動。</p> <p>◎海洋教育</p> <p>3-2-5 激發想像力，以個人或小組的方式編創與水有關的故事。</p> <p>3-2-7 透過肢體、聲音、圖像及道具等，進行以海洋為主</p>	<p>探索與研究。</p> <p>十、獨立思考與解決問題。</p>

週次	單元	活動名稱	分段能力指標	學習目標	教學重點	節數	教學資源	評量方法	重大議題能力指標	十大基本能力
									<p>題之藝術表現。</p> <p>3-2-8 瞭解海洋民俗活動、宗教信仰的故事與緣由。</p> <p>3-2-9 瞭解海洋民俗活動、宗教信仰與生活的關係。</p> <p>◎資訊教育</p> <p>1-2-1 能瞭解資訊科技在日常生活之應用。</p> <p>3-2-1 能使用編輯器進行文稿之編修。</p>	
二十一	單元4、我的super面、單元8、故鄉的聲音、單元12、海豚要回	4-4 super面大集合 8-5 馬水龍與梆笛協奏曲 12-4 白海豚的獨白	<p>1-2-1 探索各種媒體、技法與形式，了解不同創作要素的效果與差異，以方便進行藝術創作活動。</p> <p>1-2-2 嘗試以視覺、聽覺及動覺的藝術創作形式，表達豐富的想像與創作力。</p> <p>1-2-4 運用視覺、聽覺、動覺的創作要素，從事展演活</p>	<p>1.能思考如何將自製的面具穿戴在臉上。</p> <p>2.能嘗試使用多元媒材創作面具。</p> <p>3.能配合面具構思適合服裝、道具等情境裝扮。</p> <p>4.能欣賞他人創作並分享個人感想。</p> <p>5.能欣賞馬水龍《梆笛協奏曲》。</p> <p>6.能認識台灣音樂家馬水龍。</p> <p>7.能認識梆笛和</p>	<p>1.從面具的製作到完成，使學生了解藝術創作的完整流程，並讓學生從生活中取材，選擇適合的服裝搭配自製面具，呈現在大家面前。學生了解藝術創作不再只是單獨的創作過程，與他人分享成果及合作表演的過程，也是藝術創作的歷程。</p>	3	<p>教師準備：</p> <p>1.全班數量鬆緊繩或緞帶。</p> <p>2.欣賞學習單。</p> <p>3.音樂 CD 或影片。</p> <p>4.獨白的表演方式。</p> <p>學生準備：</p> <p>1.配合面具的服裝、道具。</p> <p>2.白海豚的生活資料、新聞剪報。</p>	<p>動態評量</p> <p>真實評量</p> <p>實作評量</p>	<p>◎生涯發展教育</p> <p>2-2-2 激發對工作世界的好奇心。</p> <p>◎人權教育</p> <p>2-2-2 認識休閒權與日常生活的關係。</p> <p>◎環境教育</p> <p>1-2-2 能藉由感官接觸環境中的動植物和景觀，欣賞自然之美，並能以多元的</p>	<p>一、了解自我與發展潛能。</p> <p>二、欣賞、表現與創新。</p> <p>四、表達、溝通與分享。</p> <p>五、尊重、關懷與團隊合作。</p> <p>六、文化學習與國際了解。</p> <p>七、規劃、組織與</p>

週次	單元	活動名稱	分段能力指標	學習目標	教學重點	節數	教學資源	評量方法	重大議題能力指標	十大基本能力
	家		<p>動，呈現個人感受與想法。</p> <p>1-2-5 嘗試與同學分工、規劃、合作，從事藝術創作活動。</p> <p>2-2-9 蒐集有關生活周遭本土文物或傳統藝術、生活藝術等藝文資料，並嘗試解釋其特色及背景。</p> <p>3-2-11 運用藝術創作活動及作品，美化生活環境和個人心靈。</p> <p>3-2-12 透過觀察與討論，認識本國藝術，尊重先人所締造的各種藝術成果。</p> <p>3-2-13 觀賞藝術展演活動時，能表現應有的禮貌與態度，並透過欣賞轉化個人情感。</p>	<p>曲笛。</p> <p>8.能認識獨白的表現方式。</p> <p>9.能掌握獨白的技巧。</p> <p>10.能探索白海豚的需求和人類的不同，嘗試為白海豚說出牠們最需要的事。</p>	<p>2.透過本土樂器的了解，深層體認本土文化，並珍惜本土藝術。</p> <p>3.藉由聆賞音樂故事與欣賞曲，對於音樂家之良好典範能見賢思齊。</p> <p>4.本活動重點在於帶領學生能夠反思，表演可以讓學生體驗不同的角色，重點是進入哪個角色，以角色的觀點思考。</p> <p>5.獨白在戲劇中是一種心情陳述的表現方式；活動中帶領學生思考人類觀點，並進入以白海豚為中心思考，人類的作法真的是白海豚要的吗？他們想要的是什麼？是不是像人類一樣希望有一個幸福的家。</p>		<p>3.政府和官方的說法。</p> <p>4.環保團體的訴求和作法。</p>		<p>方式表達內心感受。</p> <p>◎性別平等教育</p> <p>1-2-3 欣賞不同性別者的創意表現。</p> <p>2-2-1 瞭解不同性別者在團體中均扮演重要的角色。</p> <p>2-2-2 尊重不同性別者做決定的自主權。</p> <p>3-2-1 運用科技與媒體資源，不因性別而有差異。</p> <p>◎家政教育</p> <p>3-2-7 製作簡易創意生活用品。</p> <p>3-2-8 認識生活中的美化活動。</p> <p>◎海洋教育</p> <p>3-2-5 激發想像力，以個人或小組的方式編創與水有關的故事。</p> <p>3-2-7 透過肢體、聲音、圖像及道</p>	<p>實踐。</p> <p>九、主動探索與研究。</p> <p>十、獨立思考與解決問題。</p>

週次	單元	活動名稱	分段能力指標	學習目標	教學重點	節數	教學資源	評量方法	重大議題能力指標	十大基本能力
									<p>具等，進行以海洋為主題之藝術表現。</p> <p>3-2-8 瞭解海洋民俗活動、宗教信仰的故事與緣由。</p> <p>3-2-9 瞭解海洋民俗活動、宗教信仰與生活的關係。</p> <p>◎資訊教育</p> <p>1-2-1 能瞭解資訊科技在日常生活之應用。</p> <p>3-2-1 能使用編輯器進行文稿之編修。</p>	

(一) 四年級下學期之學習目標

1. 能敏銳地發現自然界及生活中存在的紋樣。
2. 能欣賞文化上及藝術家所表現的紋樣之美。
3. 能了解高音C Y在高音譜表的第五線。
4. 能用正確的節奏與音高演唱歌曲。
5. 能依情境演唱歌曲。
6. 能認識高音C Y的英式與德式直笛吹奏指法。
7. 能體驗直笛吹奏的樂趣。
8. 能發現聲音的不同變化。
9. 能以不同聲音的變化朗誦詩句。
10. 能以不同情緒的變化朗誦詩句。
11. 能欣賞同學的表演。
12. 能認識紋樣設計的方式。
13. 能發現紋樣的功能與運用時機。
14. 能探索紋樣所傳達的象徵與感受。
15. 能了解強起拍的意涵。
16. 能了解弱起拍的意涵。
17. 能聽辨強起拍與弱起拍的樂曲。
18. 能了解完全小節的意涵。
19. 能了解不完全小節的意涵。
20. 能進行弱起拍的節奏創作。
21. 能描繪並體驗紋樣的多樣表現與視覺效果。
22. 能創作具個人風格的紋樣設計。
23. 能運用紋樣進行與生活結合的創作學習。
24. 能欣賞並表達自己與他人紋樣設計的差異及特點。
25. 能以不同聲音元素唱詩。
26. 能以聲音引導出簡單動作。
27. 能從詩中構成戲劇畫面。
28. 能認識鈸、鑊和鑼。
29. 能欣賞江文也的《臺灣舞曲》。
30. 能認識臺灣音樂家江文也。
31. 運用聲音元素進行表演。
32. 能說出生活中故事的意義及產生。
33. 能透過蒐集、觀察，探索並了解故事中角色造型所呈現的美感。
34. 能發現故事人物特殊的造型，並說出特徵的意含。
35. 能認識並喜愛自己生長的地方與環境。
36. 能依正確的節奏與音高演唱歌曲。
37. 能認識布的特性。
38. 能從布的特性引發運用聯想。
39. 能發現故事角色的獨特造型，並分辨不同故事的角色。
40. 能嘗試創作新造型，並體驗造型美感。

41. 能欣賞圖片，發現藝術家在創作題材與呈現方式的差異與變化。
42. 能從藝術家作品中，欣賞以故事為繪畫內容的表現形式。
43. 能說出藝術家的簡介及創作的想法。
44. 能認識布與身體的關係。
45. 能運用各種方式與布共舞。
46. 能與同學共同創作雙人舞蹈。
47. 能選擇適合的繪畫媒材，描繪故事中的異想世界。
48. 能創造新角色造型，創新故事內容。
49. 能運用水彩繪製線條及著色。
50. 能發覺形狀、肌理等，轉化創作作品。
51. 能欣賞並說出自己或他人作品的特色，與線條、造型、色彩、動作、服飾或紋路等的特殊感受。
52. 能正確了解節奏音符的意義。
53. 能正確拍打與念唱節奏型。
54. 能發揮自己的創意，創作節奏型。
55. 能了解隊形變化在創作上的重要性。
56. 能運用各種方式及路線在空間中流動。
57. 能運用布與同學進行創作。
58. 能了解音樂與視覺藝術的關係與異同。
59. 能透過知覺感知的過程，創作音樂聲響的視覺符號。
60. 能透過視覺的符號表達音樂的欣賞與聲響的感知。
61. 能欣賞並說出自己或他人作品的特色，與對線條、造型、色彩、動作、服飾或紋路等的特殊感受。
62. 能具體的欣賞樂曲並表達感受。
63. 能認識音樂家陳泗治。
64. 能了解具有臺灣意象與風格的藝術作品。
65. 能討論、分享搭乘交通工具的經驗。
66. 能透過交通工具的造型體驗工藝、設計的美感。
67. 能自信的運用自己的聲音表達感情。
68. 能發現不同情緒的聲音語氣。
69. 能分組練習不同情緒的臺詞表現。
70. 能欣賞同學的表演並給予回饋。
71. 與人良好的互動。
72. 能了解在不同的時代，因為製造技術與審美觀念，相同的交通工具會呈現不同的面貌。
73. 能認識藝術家達文西。
74. 能以文字具體紀錄想法，並與同學分享自己的創意。
75. 能正確了解節奏型音符的意義。
76. 能依指定的節奏與音高創作曲調。
77. 能依自己創作的曲調填上歌詞。
78. 能與他人合作，利用直笛吹奏二部合奏。
79. 能發現聲音的可能性。
80. 能了解並和同學合作練習。
81. 能和同學互相找到表演的重點。
82. 認識劇作家莎士比亞。

83. 能理解複雜的造型解構為簡單的幾何圖形組合。
84. 能以幾何圖形圖卡排列交通工具的輪廓。
85. 能應用幾何圖形做為構圖基礎。
86. 能透過討論，想像未來世界人類移動的方式。
87. 能以線畫方式設計自己的未來交通工具。
88. 能透過動物音樂進而喜歡動物，並瞭解如何和大自然和平相處。
89. 能欣賞樂曲《動物狂歡節》，分辨樂曲中各段音樂代表的動物。
90. 能認識音樂家聖桑。
91. 能認識劇場的空間運用。
92. 能了解不同角色的互動情形。
93. 能分組合作一齣戲劇。
94. 能認識長笛的構造、音色及演奏方式。
95. 能認識單簧管的構造、音色及演奏方式。
96. 能欣賞聖桑《動物狂歡節》中的〈鳥籠〉、〈布穀鳥〉。
97. 能觀察生活周遭物品，認識版畫的生活應用。
98. 能透過探索生活物品，了解孔版畫基本概念。
99. 能自信的運用自己的歌聲表達感情。
100. 能依情境演唱歌曲《海洋歌》。
101. 能參與兒童戲劇的欣賞活動，認識戲劇的基本元素。
102. 能探索不同的表演方式，以肢體動作展現。
103. 能收集展演資訊，透過戲劇欣賞活動，培養戲劇藝術欣賞的習慣。
104. 能利用簡單的孔版印製圖案。
105. 能反覆使用同一孔洞，讓圖案出現變化。
106. 能認識孔版原理，並利用不同顏料變化圖案。
107. 能夠透過視覺的符號表達音樂的欣賞與聲響的感知。
108. 能與他人分享自己的創作，並發表自己的想法。
109. 能正確地拍打與念唱節奏型。
110. 能創作節奏型。
111. 能認識戲劇欣賞的過程和重點。
112. 能探索兒童劇演出中的人物、場所和事件等戲劇的要素。
113. 能收集各種演出的資料，探索演出的內容。
114. 能認識版畫創作藝術家，熟悉其作品。
115. 能了解孔版表現的不同形式與效果。
116. 能說出孔版畫創作的特色。
117. 能了解高音 \square 一在高音譜表的第四間上。
118. 能分辨 \square 一與高音 \square 一音高的差異。
119. 能了解高音 \square 一的直笛指法。
120. 能使手指與運舌的操作趨於流暢，以演奏樂曲。
121. 能體驗直笛演奏的樂趣。
122. 能了解欣賞兒童劇的重點。
123. 能從演出中的人物、場所、事件和主題等要素，欣賞兒童戲劇。
124. 能從戲劇的欣賞中提出自己的看法與想法。

- 125.能以角色的處理發表劇中人物的想法。
- 126.能利用所學知識，選擇自己的創作方式。
- 127.能運用孔版畫技巧創作一幅作品。
- 128.能具體欣賞樂曲《水之嬉戲》。
- 129.能認識音樂家拉威爾。
- 130.能了解演奏技巧變化(琶音)對於樂曲的影響。

(二) 四年級下學期之藝術與人文領域教學計劃表

1.學科領域：藝術與人文

2.適用對象：110 學年度下學期四年級學生

3.架構圖：



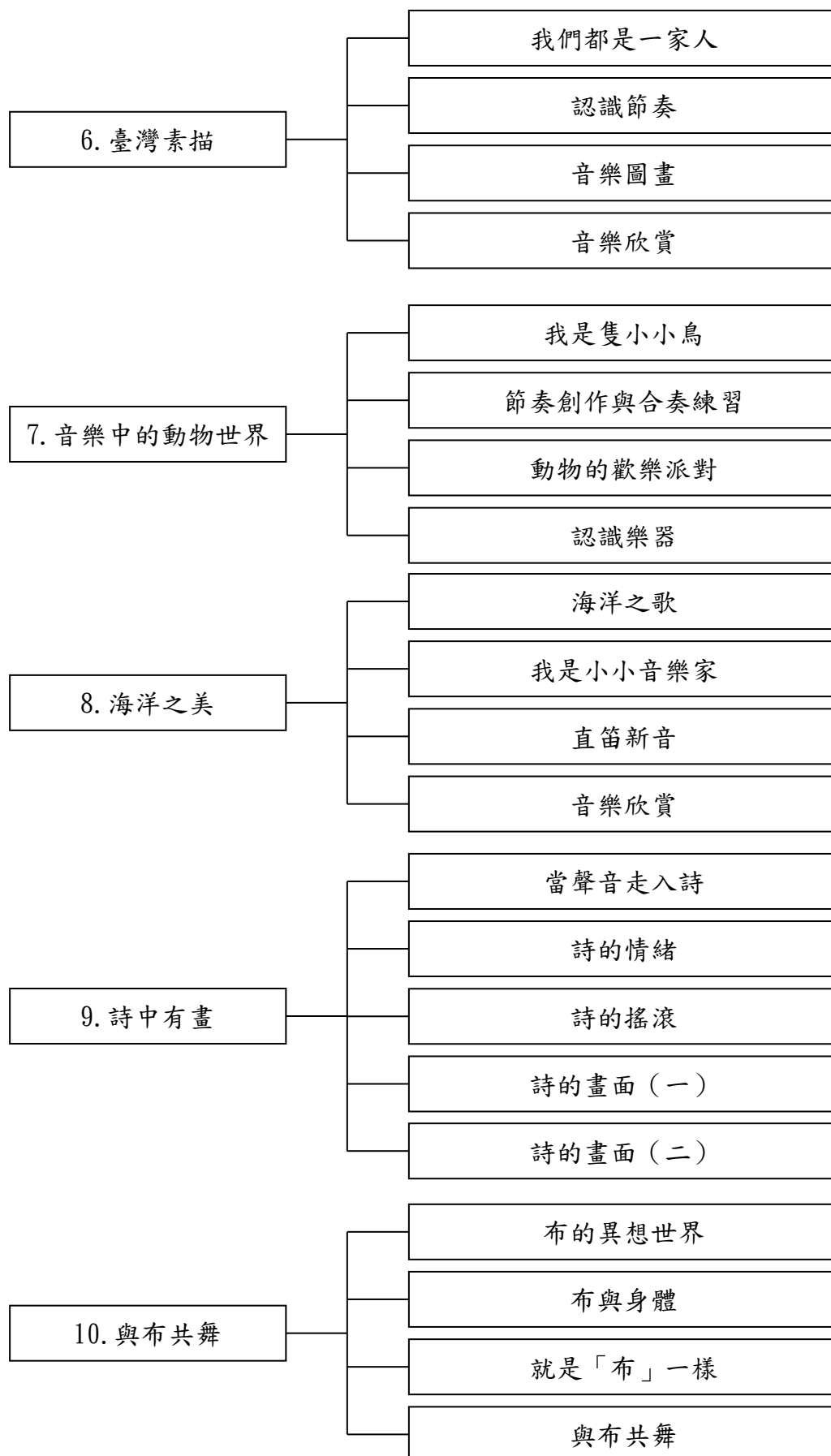

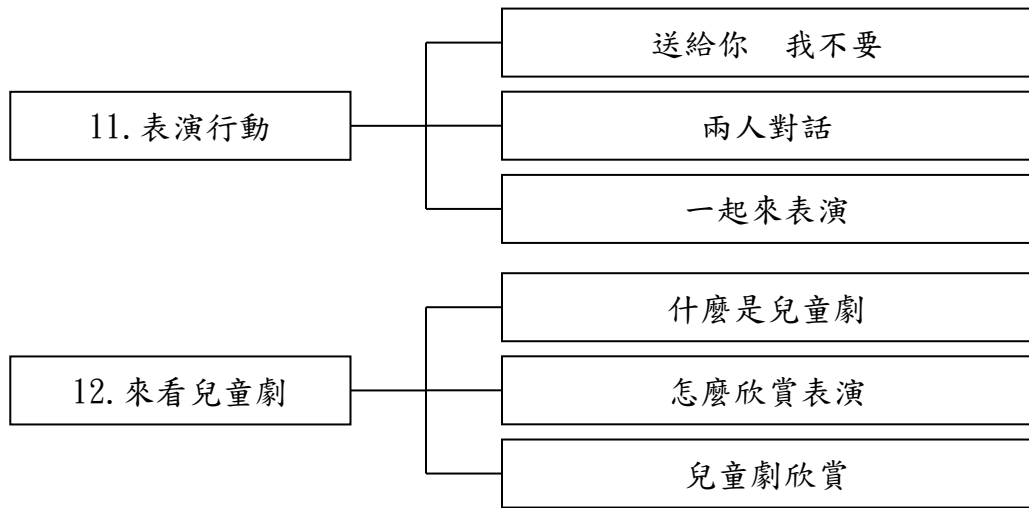

(三) 四年級下學期九年一貫 藝術與人文 課程各單元內涵分析

起訖週次	單元	活動	分段能力指標	學習目標	教學重點	節數	教學資源	評量方法	重大議題	十大基本能力
	單元 1 紋樣之美、單元 5 音樂調色盤、單元 9 詩中有畫	1-1 線條來跳團體舞 1-2 紋樣的秘密、5-1 歌聲滿行囊、9-1 當聲音走入詩	1-2-1 探索各種媒體、技法與形式，瞭解不同創作要素的效果與差異，以方便進行藝術創作活動。 1-2-2 嘗試以視覺、聽覺及動覺的藝術創作形式，表達豐富的想像與創作力。 1-2-3 參與藝術創作活動，能用自己的符號記錄所獲得的知識、技法的特性及心中的感受。 1-2-4 運用視覺、聽覺、動覺的創作要素，從事展演活動，呈現個人感受與想法。 1-2-5 嘗試與同學分工、規劃、合作，從事藝術創作活動。 2-2-6 欣賞並分辨自然物、人造物的特質與藝術品之美。 2-2-7 相互欣賞同儕間視覺、聽覺、動覺的	1.能敏銳地發現自然界及生活中存在的紋樣。 2.能欣賞文化上及藝術家所表現的紋樣之美。 3.能了解高音C Y在高音譜表的第五線。 4.能用正確的節奏與音高演唱歌曲。 5.能依情境演唱歌曲。 6.能認識高音C Y的英式與德式直笛吹奏指法。 7.能體驗直笛吹奏的樂趣。 8.能發現聲音的不同變化。 9.能以不同聲音的變化朗誦詩句。 10.能以不同情緒的變化朗誦詩句。 11.能欣賞同學的表演。	1.以課本的引導語，提示學童發現並分享自然界及生活物中，何處有紋樣。 2.從欣賞課本中不同時代的紋樣器物圖片，以及藝術家創作時運用紋樣方式，擴展學童對紋樣的再觀察與再發現。 3.由歌曲的演唱中，讓學生了解歌詞含意，運用歌聲與生活經驗結合，享受與同儕齊聲歌唱的自信與樂趣。 4.此曲為弱起拍的四拍子樂曲，應注意拍子的韻律感、正確的樂句呼吸處，以及演唱時的音準與咬字。 5.認識新的音高及高音C Y直笛指法，使手指與運舌的操作能趨於流暢，加強演奏技巧的熟練度。 6.聲音的運用是表演藝術中很重	3	教師準備： 1.準備各種具有紋樣的實物或圖片、書籍資料。 2.相關書籍畫冊、教學掛圖。 3.視訊設備。 4.鋼琴（或風琴）、歌曲 CD。 5.曲譜掛圖、直笛指法掛圖。 學生準備： 1.事先收集具紋樣的圖片、書籍、生活物品。 2.高音直笛。 3.準備背誦一首詩。	動態評量 實作評量 卷宗評量 真實評量	◎人權教育 1-2-5 察覺並避免個人偏見與歧視態度或行為的產生。 2-2-2 認識休閒權與日常生活的關係。 ◎生涯發展教育 2-2-1 培養良好的人際互動能力。 3-2-2 學習如何解決問題及做決定。 ◎環境教育 1-2-2 能藉由感官接觸環境中的動、植物和景觀，欣賞自然之美，並能以多元的方式表達內心感受。 ◎家政教育 2-2-1 認識常見的織品。 3-2-7 製作簡易創意生活用品。 3-2-8 認識生	一、了解自我與發展潛能。 二、欣賞、表現與創新。 三、生涯規劃與終身學習。 四、表達、溝通與分享。 五、尊重、關懷與團隊合作。 六、文化學習與國際了解。 七、規劃、組織與實踐。 九、主動探索與研究。 十、獨立思考與解決

起訖週次	單元	活動	分段能力指標	學習目標	教學重點	節數	教學資源	評量方法	重大議題	十大基本能力
			<p>藝術作品，並能描述個人感受及對他人創作的見解。</p> <p>3-2-11 運用藝術創作活動及作品，美化生活環境和個人心靈。</p> <p>3-2-12 透過觀賞與討論，認識本國藝術，尊重先人所締造的各種藝術成果。</p> <p>3-2-13 觀賞藝術展演活動時，能表現應有的禮貌與態度，並透過欣賞轉化個人情感。</p>		<p>要的一環，透過日常生活的觀察及簡單的聲音遊戲，增加學生實際操作多元聲音元素的經驗。</p>				<p>活中的美化活動。</p> <p>◎性別平等教育</p> <p>1-2-1 覺知身體意象對身心的影響。</p> <p>1-2-3 欣賞不同性別者的創意表現。</p> <p>2-2-1 瞭解不同性別者在團體中均扮演重要的角色。</p> <p>2-2-2 尊重不同性別者做決定的自主權。</p> <p>3-2-1 運用科技與媒體資源，不因性別而有差異。</p> <p>◎海洋教育</p> <p>3-2-4 表達對海洋的想像與感受。</p> <p>3-2-7 透過肢體、聲音、圖像及道具等，進行以海洋為主題之藝術表現。</p>	問題。
二	單元 1	1-3 解讀	1-2-1 探索各種媒體、技法與	1.能認識紋樣設計的方式。	1.認識紋樣設計的方式、功能與	3	教師準備： 1.相關參考	真實評量	◎人權教育 1-2-5 察覺並	一、了解自我

起訖週次	單元	活動	分段能力指標	學習目標	教學重點	節數	教學資源	評量方法	重大議題	十大基本能力
	紋樣之美、單元5	紋樣密碼、5-2強起拍與弱起拍、9-2詩的情緒	形式，瞭解不同創作要素的效果與差異，以方便進行藝術創作活動。 1-2-2 嘗試以視覺、聽覺及動覺的藝術創作形式，表達豐富的想像與創作力。 1-2-3 參與藝術創作活動，能用自己的符號記錄所獲得的知識、技法的特性及心中的感受。 1-2-4 運用視覺、聽覺、動覺的創作要素，從事展演活動，呈現個人感受與想法。 1-2-5 嘗試與同學分工、規劃、合作，從事藝術創作活動。 2-2-6 欣賞並分辨自然物、人造物的特質與藝術品之美。 2-2-7 相互欣賞同儕間視覺、聽覺、動覺的藝術作品，並能描述個人感受及對他人創	2.能發現紋樣的功能與運用時機。 3.能探索紋樣所傳達的象徵與感受。 4.能了解強起拍的意涵。 5.能了解弱起拍的意涵。 6.能聽辨強起拍與弱起拍的樂曲。 7.能了解完全小節的意涵。 8.能了解不完全小節的意涵。 9.能進行弱起拍的節奏創作。 10.能發現聲音的不同變化。 11.能以不同聲音的變化朗誦詩句。 12.能以不同情緒的變化朗誦詩句。 13.能欣賞同學的表演。	運用時機，探索紋樣所傳達的象徵與感受。 2.透過認識強起拍與弱起拍、完全小節與不完全小節的樂理概念，讓學生感受不同的節奏變化與韻味，並能加以辨識。 3.聲音的運用是表演藝術中很重要的一環，透過日常生活的觀察及簡單的聲音遊戲，增加學生實際操作多元聲音元素的經驗。	書籍、教學圖片。 2.學習單。 3.鋼琴（或風琴）。 4.曲譜掛圖。 學生準備： 1.彩繪用具、畫紙。 2.準備背誦一首詩。	卷宗評量 動態評量 實作評量	避免個人偏見與歧視態度的產生。 2-2-2 認識休閒權與日常生活的關係。 ◎生涯發展教育 2-2-1 培養良好的人際互動能力。 3-2-2 學習如何解決問題及做決定。 ◎環境教育 1-2-2 能藉由感官接觸環境中的動、植物和景觀，欣賞自然之美，並能以多元的方式表達內心感受。 ◎家政教育 2-2-1 認識常見的織品。 3-2-7 製作簡易創意生活用品。 3-2-8 認識生活中的美化活動。 ◎性別平等	與發展潛能。 二、欣賞、表現與創新。 三、生涯規劃與終身學習。 四、表達、溝通與分享。 五、尊重、關懷與團隊合作。 六、文化學習與國際了解。 七、規劃、組織與實踐。 九、主動探索與研究。 十、獨立思考與解決問題。	

起訖週次	單元	活動	分段能力指標	學習目標	教學重點	節數	教學資源	評量方法	重大議題	十大基本能力
			<p>作的見解。</p> <p>3-2-11 運用藝術創作活動及作品，美化生活環境和個人心靈。</p> <p>3-2-12 透過觀賞與討論，認識本國藝術，尊重先人所締造的各種藝術成果。</p> <p>3-2-13 觀賞藝術展演活動時，能表現應有的禮貌與態度，並透過欣賞轉化個人情感。</p>						<p>教育</p> <p>1-2-1 覺知身體意象對身心的影響。</p> <p>1-2-3 欣賞不同性別者的創意表現。</p> <p>2-2-1 瞭解不同性別者在團體中均扮演重要的角色。</p> <p>2-2-2 尊重不同性別者做決定的自主權。</p> <p>3-2-1 運用科技與媒體資源，不因性別而有差異。</p> <p>◎海洋教育</p> <p>3-2-4 表達對海洋的想像與感受。</p> <p>3-2-7 透過肢體、聲音、圖像及道具等，進行以海洋為主題之藝術表現。</p>	
三	單元 1 紋樣之美、	1-4 紋樣設計師、5-2	1-2-1 探索各種媒體、技法與形式，瞭解不同創作要素的效果與差異，	1.能描繪並體驗紋樣的多樣表現與視覺效果。 2.能創作具個人	1.練習描繪各式紋樣並體驗紋樣的多樣表現與視覺效果，進而從中發現具個人風	3	教師準備： 1.複寫紙、色紙、卡紙、畫紙。	真實評量 動態評量 實作評	◎人權教育 1-2-5 察覺並避免個人偏見與歧視態度或行為的	一、了解自我與發展潛能。 二、欣

起訖週次	單元	活動	分段能力指標	學習目標	教學重點	節數	教學資源	評量方法	重大議題	十大基本能力
	單元 5 音樂調色盤、單元 9 詩中有畫	強起拍與弱起拍、9-3 詩的搖滾	以方便進行藝術創作活動。 1-2-2 嘗試以視覺、聽覺及動覺的藝術創作形式，表達豐富的想像與創作力。 1-2-3 參與藝術創作活動，能用自己的符號記錄所獲得的知識、技法的特性及心中的感受。 1-2-4 運用視覺、聽覺、動覺的創作要素，從事展演活動，呈現個人感受與想法。 1-2-5 嘗試與同學分工、規劃、合作，從事藝術創作活動。 2-2-6 欣賞並分辨自然物、人造物的特質與藝術品之美。 2-2-7 相互欣賞同儕間視覺、聽覺、動覺的藝術作品，並能描述個人感受及對他人創作的見解。 3-2-11 運用藝術創作活動及作	風格的紋樣設計。 3.能運用紋樣進行與生活結合的創作學習。 4.能欣賞並表達自己與他人紋樣設計的差異及特點。 5.能了解強起拍的意涵。 6.能了解弱起拍的意涵。 7.能聽辨強起拍與弱起拍的樂曲。 8.能了解完全小節的意涵。 9.能了解不完全小節的意涵。 10.能進行弱起拍的節奏創作。 11.能以不同聲音元素唱詩。 12.能以聲音引導出簡單動作。 13.能從詩中構成戲劇畫面。 14.能欣賞同學的表演。	格的紋樣設計。 2.透過強起拍與弱起拍、完全小節與不完全小節的樂理概念，讓學生感受不同樂曲節奏變化與韻味，並能加以辨識。 3.讓學生從詩的題材中，探索自己運用聲音的方式，從中表現出簡單的肢體動作，並從詩意中發展戲劇畫面。	2.印臺。 3.鋼琴（或風琴）。 4.曲譜掛圖。 學生準備： 1.彩繪用具。 2.剪刀、美工刀、切割墊。 3.能與紋樣設計結合運用的生活物。 4.收集有畫面的詩。	量	產生。 2-2-2 認識休閒權與日常生活的關係。 ◎生涯發展教育 2-2-1 培養良好的人際互動能力。 3-2-2 學習如何解決問題及做決定。 ◎環境教育 1-2-2 能藉由感官接觸環境中的動、植物和景觀，欣賞自然之美，並能以多元的方式表達內心感受。 ◎家政教育 2-2-1 認識常見的織品。 3-2-7 製作簡易創意生活用品。 3-2-8 認識生活中的美化活動。 ◎性別平等教育 1-2-1 覺知身體意象對身	賞、表現與創新。 三、生涯規劃與終身學習。 四、表達、溝通與分享。 五、尊重、關懷與團隊合作。 六、文化學習與國際了解。 七、規劃、組織與實踐。 九、主動探索與研究。 十、獨立思考與解決問題。	

起訖週次	單元	活動	分段能力指標	學習目標	教學重點	節數	教學資源	評量方法	重大議題	十大基本能力
			品，美化生活環境和個人心靈。 3-2-12 透過觀賞與討論，認識本國藝術，尊重先人所締造的各種藝術成果。 3-2-13 觀賞藝術展演活動時，能表現應有的禮貌與態度，並透過欣賞轉化個人情感。						心的影響。 1-2-3 欣賞不同性別者的創意表現。 2-2-1 瞭解不同性別者在團體中均扮演重要的角色。 2-2-2 尊重不同性別者做決定的自主權。 3-2-1 運用科技與媒體資源，不因性別而有差異。 ◎海洋教育 3-2-4 表達對海洋的想像與感受。 3-2-7 透過肢體、聲音、圖像及道具等，進行以海洋為主題之藝術表現。	
四	單元 1 紋樣之美、單元 5 音樂	1-4 紋樣設計師、5-3 臺灣舞曲、	1-2-1 探索各種媒體、技法與形式，瞭解不同創作要素的效果與差異，以方便進行藝術創作活動。 1-2-2 嘗試以視	1.能描繪並體驗紋樣的多樣表現與視覺效果。 2.能創作具個人風格的紋樣設計。 3.能運用紋樣進	1.運用具個人風格的紋樣，進行與生活結合的創作與學習，欣賞並表達自己與他人紋樣設計的差異及特點。 2.透過本土樂器	3	教師準備： 1.複寫紙、色紙、卡紙、畫紙。 2.印臺。 3.樂器掛圖。	真實評量 實作評量 動態評量	◎人權教育 1-2-5 察覺並避免個人偏見與歧視態度或行為的產生。 2-2-2 認識休閒權與日常	一、了解自我與發展潛能。 二、欣賞、表現與創新。

起訖週次	單元	活動	分段能力指標	學習目標	教學重點	節數	教學資源	評量方法	重大議題	十大基本能力
	調色盤、單元9詩中有畫	9-4 詩的畫面(一)	<p>覺、聽覺及動覺的藝術創作形式，表達豐富的想像與創作力。</p> <p>1-2-3 參與藝術創作活動，能用自己的符號記錄所獲得的知識、技法的特性及心中的感受。</p> <p>1-2-4 運用視覺、聽覺、動覺的創作要素，從事展演活動，呈現個人感受與想法。</p> <p>1-2-5 嘗試與同學分工、規劃、合作，從事藝術創作活動。</p> <p>2-2-6 欣賞並分辨自然物、人造物的特質與藝術品之美。</p> <p>2-2-7 相互欣賞同儕間視覺、聽覺、動覺的藝術作品，並能描述個人感受及對他人創作的見解。</p> <p>3-2-11 運用藝術創作活動及作品，美化生活環境和個人心靈。</p>	<p>行與生活結合的創作學習。</p> <p>4.能欣賞並表達自己與他人紋樣設計的差異及特點。</p> <p>5.能認識鈹、鏡和鑼。</p> <p>6.能欣賞江文也的《臺灣舞曲》。</p> <p>7.能認識臺灣音樂家江文也。</p> <p>8.能以不同聲音元素唱詩。</p> <p>9.能以聲音引導出簡單動作。</p> <p>10.能從詩中構成戲劇畫面。</p> <p>11.能欣賞同學的表演。</p>	<p>的了解，深層體認本土文化，並珍惜本土藝術。</p> <p>3.藉由聆賞音樂故事與欣賞曲，對於音樂家之良好典範能見賢思齊。</p> <p>4.讓學生從詩的題材中，探索自己運用聲音的方式，從中表現出簡單的肢體動作，並從詩意中發展戲劇畫面。</p>	4	<p>音樂 CD 或影片。</p> <p>學生準備： 1.彩繪用具。 2.剪刀、美工刀、切割墊。 3.能與紋樣設計結合運用的生活物。 4.收集有畫面的詩。</p>		<p>生活的關係。</p> <p>◎生涯發展教育 2-2-1 培養良好的人際互動能力。 3-2-2 學習如何解決問題及做決定。 ◎環境教育 1-2-2 能藉由感官接觸環境中的動、植物和景觀，欣賞自然之美，並能以多元的方式表達內心感受。 ◎家政教育 2-2-1 認識常見的織品。 3-2-7 製作簡易創意生活用品。 3-2-8 認識生活中的美化活動。 ◎性別平等教育 1-2-1 覺知身體意象對身心的影響。 1-2-3 欣賞不同性別者的</p>	<p>三、生涯規劃與終身學習。</p> <p>四、表達、溝通與分享。</p> <p>五、尊重、關懷與團隊合作。</p> <p>六、文化學習與國際了解。</p> <p>七、規劃、組織與實踐。</p> <p>九、主動探索與研究。</p> <p>十、獨立思考與解決問題。</p>

起訖週次	單元	活動	分段能力指標	學習目標	教學重點	節數	教學資源	評量方法	重大議題	十大基本能力
			3-2-12 透過觀賞與討論，認識本國藝術，尊重先人所締造的各種藝術成果。 3-2-13 觀賞藝術展演活動時，能表現應有的禮貌與態度，並透過欣賞轉化個人情感。						創意表現。 2-2-1 瞭解不同性別者在團體中均扮演重要的角色。 2-2-2 尊重不同性別者做決定的自主權。 3-2-1 運用科技與媒體資源，不因性別而有差異。 ◎海洋教育 3-2-4 表達對海洋的想像與感受。 3-2-7 透過肢體、聲音、圖像及道具等，進行以海洋為主題之藝術表現。	
五	單元 1 紋樣之美、單元 5 音樂調色盤、單	1-4 紋樣設計師 1-5 紋樣設計大集合、5-3 臺灣	1-2-1 探索各種媒體、技法與形式，瞭解不同創作要素的效果與差異，以方便進行藝術創作活動。 1-2-2 嘗試以視覺、聽覺及動覺的藝術創作形式，表達豐富的想像與創	1.能描繪並體驗紋樣的多樣表現與視覺效果。 2.能創作具個人風格的紋樣設計。 3.能運用紋樣進行與生活結合的創作學習。 4.能欣賞並表達	1.運用具個人風格的紋樣，進行與生活結合的創作與學習，欣賞並表達自己與他人紋樣設計的差異及特點。 2.透過本土樂器的認識，深層體認本土文化，並珍惜本土藝術。	3	教師準備： 1.複寫紙、色紙、卡紙、畫紙。 2.印臺。 3.樂器掛圖。 4.音樂 CD 或影片。	真實評量 動態評量 實作評量	◎人權教育 1-2-5 察覺並避免個人偏見與歧視態度或行為的產生。 2-2-2 認識休閒權與日常生活的關係。 ◎生涯發展	一、了解自我與發展潛能。 二、欣賞、表現與創新。 三、生涯規劃與終身

起訖週次	單元	活動	分段能力指標	學習目標	教學重點	節數	教學資源	評量方法	重大議題	十大基本能力
	元9 詩中有畫	舞曲、9-5 詩的畫面 (二)	<p>作力。</p> <p>1-2-3 參與藝術創作活動，能用自己的符號記錄所獲得的知識、技法的特性及心中的感受。</p> <p>1-2-4 運用視覺、聽覺、動覺的創作要素，從事展演活動，呈現個人感受與想法。</p> <p>1-2-5 嘗試與同學分工、規劃、合作，從事藝術創作活動。</p> <p>2-2-6 欣賞並分辨自然物、人造物的特質與藝術品之美。</p> <p>2-2-7 相互欣賞同儕間視覺、聽覺、動覺的藝術作品，並能描述個人感受及對他人創作的見解。</p> <p>3-2-11 運用藝術創作活動及作品，美化生活環境和個人心靈。</p> <p>3-2-12 透過觀賞與討論，認識本國藝術，尊重先人所締造</p>	<p>自己與他人紋樣設計的差異及特點。</p> <p>5.能認識鈹、鏢和鑼。</p> <p>6.能欣賞江文也的《臺灣舞曲》。</p> <p>7.能認識臺灣音樂家江文也。</p> <p>8.運用聲音元素進行表演。</p> <p>9.能從詩中構成戲劇畫面。</p> <p>10.能欣賞同學的表演。</p>	<p>3.藉由聆賞音樂故事與欣賞曲，對於音樂家之良好典範能見賢思齊。</p> <p>4.利用詩的題材，讓學生練習運用不同聲音的元素，並從簡單的詩句中建立起戲劇畫面構成的初步概念。</p>		<p>學生準備：</p> <p>1.彩繪用具。</p> <p>2.剪刀、美工刀、切割墊。</p> <p>3.能與紋樣設計結合運用的生活物。</p> <p>4.收集有畫面的詩或劇情的童詩。</p>		<p>教育</p> <p>2-2-1 培養良好的人際互動能力。</p> <p>3-2-2 學習如何解決問題及做決定。</p> <p>◎環境教育</p> <p>1-2-2 能藉由感官接觸環境中的動、植物和景觀，欣賞自然之美，並能以多元的方式表達內心感受。</p> <p>◎家政教育</p> <p>2-2-1 認識常見的織品。</p> <p>3-2-7 製作簡易創意生活用品。</p> <p>3-2-8 認識生活中的美化活動。</p> <p>◎性別平等教育</p> <p>1-2-1 覺知身體意象對身心的影響。</p> <p>1-2-3 欣賞不同性別者的創意表現。</p> <p>2-2-1 瞭解不同性別者在</p>	<p>學習。</p> <p>四、表達、溝通與分享。</p> <p>五、尊重、關懷與團隊合作。</p> <p>六、文化學習與國際了解。</p> <p>七、規劃、組織與實踐。</p> <p>九、主動探索與研究。</p> <p>十、獨立思考與解決問題。</p>

起訖週次	單元	活動	分段能力指標	學習目標	教學重點	節數	教學資源	評量方法	重大議題	十大基本能力
			的各種藝術成果。 3-2-13 觀賞藝術展演活動時，能表現應有的禮貌與態度，並透過欣賞轉化個人情感。						團體中均扮演重要的角色。 2-2-2 尊重不同性別者做決定的自主權。 3-2-1 運用科技與媒體資源，不因性別而有差異。 ◎海洋教育 3-2-4 表達對海洋的想像與感受。 3-2-7 透過肢體、聲音、圖像及道具等，進行以海洋為主題之藝術表現。	
六	單元 2 故事中的異想世界、單元 6 臺灣素描、單元 10	2-1 話說故事、6-1 我們都是一家人、10-1 布的異想世界	1-2-1 探索各種媒體、技法與形式，瞭解不同創作要素的效果與差異，以方便進行藝術創作活動。 1-2-2 嘗試以視覺、聽覺及動覺的藝術創作形式，表達豐富的想像與創作力。 1-2-4 運用視覺、聽覺、動覺	1.能說出生活中故事的意義及產生。 2.能透過蒐集、觀察，探索並了解故事中角色造型所呈現的美感。 3.能發現故事人物特殊的造型，並說出特徵的意含。 4.能認識並喜愛自己生長的地方與環境。	1.以引導語與圖例提示學生探索故事的產生，發現故事的存在，並引導認識故事中角色造型，說出不同故事中所呈現造型特徵的意含。 2.由歌曲的習唱中，讓學生了解歌詞含意，並能主動運用歌聲與生活經驗結合，感受內心的心情	3	教師準備： 1.布袋戲、廟會出巡、皮影戲及故事書等掛圖。 2.鋼琴（或風琴）、歌曲 CD。 3.曲譜掛圖。 4.各種布料。 5.雲門舞集	卷宗評量 實作評量 真實評量	◎人權教育 1-2-5 察覺並避免個人偏見與歧視態度或行為之產生。 2-2-2 認識休閒權與日常生活的關係。 ◎生涯發展教育 2-2-1 培養良好的人際互	一、了解自我與發展潛能。 二、欣賞、表現與創新。 四、表達、溝通與分享。 五、尊重、關

起訖週次	單元	活動	分段能力指標	學習目標	教學重點	節數	教學資源	評量方法	重大議題	十大基本能力
	與布共舞		<p>的創作要素，從事展演活動，呈現個人感受與想法。</p> <p>1-2-5 嘗試與同學分工、規劃、合作，從事藝術創作活動。</p> <p>2-2-7 相互欣賞同儕間視覺、聽覺、動覺的藝術作品，並能描述個人感受及對他人創作的見解。</p> <p>2-2-9 蒐集有關生活周遭本土文物或傳統藝術等藝文資料，並嘗試解釋其特色及背景。</p> <p>3-2-12 透過觀賞與討論，認識本國藝術，尊重先人所締造的各種藝術成果。</p>	<p>5.能依正確的節奏與音高演唱歌曲。</p> <p>6.能依情境演唱歌曲。</p> <p>7.能認識布的特性。</p> <p>8.能從布的特性引發運用聯想。</p>	<p>話語。</p> <p>3.教師教學時應注意拍子的韻律感、節奏的準確度，以及演唱的音準與咬字。</p> <p>4.與道具共舞，可以從功能性動作和表演性動作兩方面著手練習。</p> <p>5.從布的大小、形狀、顏色、重量各方面切入對布的認識；由布的特性引發學習者聯想及運用的可能。</p>		<p>《薪傳》之〈節慶〉影片段落。</p> <p>學生準備：</p> <p>1.收集家中、圖書館、報章雜誌或上網搜尋故事人物相關的資料圖片。</p> <p>2.各種布料（絲巾、大浴巾等）。</p>		<p>動能力。</p> <p>2-2-2 激發對工作世界的好奇心。</p> <p>◎環境教育</p> <p>1-2-2 能藉由感官接觸環境中動、植物和景觀，欣賞自然之美，並能以多元的方式表達內心感受。</p> <p>◎家政教育</p> <p>3-2-7 製作簡易創意生活用品。</p> <p>3-2-8 認識生活中的美化活動。</p> <p>◎性別平等教育</p> <p>1-2-3 欣賞不同性別者的創意表現。</p> <p>2-2-1 瞭解不同性別者在團體中均扮演重要的角色。</p> <p>3-2-1 運用科技與媒體資源，不因性別而有差異。</p>	<p>懷與團隊合作。</p> <p>六、文化學習與國際了解。</p> <p>九、主動探索與研究。</p> <p>十、獨立思考與解決問題。</p>

起訖週次	單元	活動	分段能力指標	學習目標	教學重點	節數	教學資源	評量方法	重大議題	十大基本能力
									◎海洋教育 3-2-4 表達對海洋的想像與感受。 3-2-5 激發想像力，以個人或小組的方式編創與水有關的故事。 3-2-7 透過肢體、聲音、圖像及道具等，進行以海洋為主題之藝術表現。 3-2-8 瞭解海洋民俗活動、宗教信仰的故事與緣由。 3-2-9 瞭解海洋民俗活動、宗教信仰與生活的關係。 ◎資訊教育 1-2-1 能瞭解資訊科技在日常生活之應用。	
七	單元 2 故事中的異	2-2 發現獨特的長相	1-2-1 探索各種媒體、技法與形式，瞭解不同創作要素的效果與差異，	1.能發現故事角色的獨特造型，並分辨不同故事的角色。 2.能嘗試創作新	1.以引導語與圖片提示學生探索故事中探索造型的角色與造型的創造組合，引導	3	教師準備： 1.教學掛圖。 2.藝術家作品圖卡及藝	卷宗評量 實作評量 真實評	◎人權教育 1-2-5 察覺並避免個人偏見與歧視態度或行為之	一、了解自我與發展潛能。 二、欣

起訖週次	單元	活動	分段能力指標	學習目標	教學重點	節數	教學資源	評量方法	重大議題	十大基本能力
	想世界、單元6臺灣素描、單元10與布共舞	2-3 藝術家的作品、6-1 我們都是一家人、10-2 布與身體	以方便進行藝術創作活動。 1-2-2 嘗試以視覺、聽覺及動覺的藝術創作形式，表達豐富的想像與創作力。 1-2-4 運用視覺、聽覺、動覺的創作要素，從事展演活動，呈現個人感受與想法。 1-2-5 嘗試與同學分工、規劃、合作，從事藝術創作活動。 2-2-7 相互欣賞同儕間視覺、聽覺、動覺的藝術作品，並能描述個人感受及對他人創作的見解。 2-2-9 蒐集有關生活周遭本土文物或傳統藝術等藝文資料，並嘗試解釋其特色及背景。 3-2-12 透過觀賞與討論，認識本國藝術，尊重先人所締造的各種藝術成果。	造型，並體驗造型美感。 3.能欣賞圖片，發現藝術家在創作題材與呈現方式的差異與變化。 4.能從藝術家作品中，欣賞以故事為繪畫內容的表現形式。 5.能說出藝術家的簡介及創作的想法。 6.能認識並喜愛自己生長的地方與環境。 7.能依正確的節奏與音高演唱歌曲。 8.能依情境演唱歌曲。 9.能認識布與身體的關係。 10.能運用各種方式與布共舞。 11.能與同學共同創作雙人舞蹈。	觀察的重點，透過問答法與應用蒐集資料，進行分組合作的分析活動，熟悉相關造型特徵，讓創作時有效的掌握物體形狀描繪及角色性格表現。 2.以引導語與圖例提示學生探索以故事為繪畫內容的作品賞析並認識藝術家。 3.欣賞故事為繪畫內容的作品，發現不同的個體造型與風格趣味。 4.探索藝術家詮釋個人作品，除了表現故事角色的不同之外，在表現形式技法上也有差異。 5.由歌詞的習唱中讓學生了解歌詞的含意，並能主動運用歌聲與生活經驗結合，感受內心心情話語。 6.教師教學時應注意拍子的韻律感、節奏的準確度，以及演唱的音準與咬字。 7.布是舞蹈中常見的道具，因為		術家資料。 3.鋼琴（或風琴）、歌曲 CD。 4.曲譜掛圖。 5.布、音樂。 學生準備： 1.收集故事獨特造型角色圖片、剪報或上網蒐集相關資料。 2.收集以故事為繪畫內容的畫冊、繪本或上網搜尋藝術家相關作品圖片及資料。 3.布。	量	產生。 2-2-2 認識休閒權與日常生活的關係。 ◎生涯發展教育 2-2-1 培養良好的人際互動能力。 2-2-2 激發對工作世界的好奇心。 ◎環境教育 1-2-2 能藉由感官接觸環境中動、植物和景觀，欣賞自然之美，並能以多元的方式表達內心感受。 ◎家政教育 3-2-7 製作簡易創意生活用品。 3-2-8 認識生活中的美化活動。 ◎性別平等教育 1-2-3 欣賞不同性別者的創意表現。 2-2-1 瞭解不	賞、表現與創新。 四、表達、溝通與分享。 五、尊重、關懷與團隊合作。 六、文化學習與國際了解。 九、主動探索與研究。 十、獨立思考與解決問題。

起訖週次	單元	活動	分段能力指標	學習目標	教學重點	節數	教學資源	評量方法	重大議題	十大基本能力
					<p>布的可塑性強，不僅可形塑各式造型，在舞臺上又能營造多元的視覺變化，製造出另一種空間或移動時的線條，足以讓創作者有極大的發揮空間。</p> <p>8.利用布的不同性質與學生互動。</p> <p>(1)探索布的「移動方式」，如甩、扭、撐等。</p> <p>(2)以雙人共舞的方式讓學生了解創作技巧「限制」的功用，並培養合作默契專注力。</p>				<p>同性別者在團體中均扮演重要的角色。</p> <p>3-2-1 運用科技與媒體資源，不因性別而有差異。</p> <p>◎海洋教育</p> <p>3-2-4 表達對海洋的想像與感受。</p> <p>3-2-5 激發想像力，以個人或小組的方式編創與水有關的故事。</p> <p>3-2-7 透過肢體、聲音、圖像及道具等，進行以海洋為主題之藝術表現。</p> <p>3-2-8 瞭解海洋民俗活動、宗教信仰的故事與緣由。</p> <p>3-2-9 瞭解海洋民俗活動、宗教信仰與生活的關係。</p> <p>◎資訊教育</p>	

起訖週次	單元	活動	分段能力指標	學習目標	教學重點	節數	教學資源	評量方法	重大議題	十大基本能力
									1-2-1 能瞭解資訊科技在日常生活之應用。	
八	單元 2 故事中的異想世界、單元 6 臺灣素描、單元 10 與布共舞	2-4 彩繪故事異想世界、6-2 認識節奏、10-3 就是「布」一樣	1-2-1 探索各種媒體、技法與形式，瞭解不同創作要素的效果與差異，以方便進行藝術創作活動。 1-2-2 嘗試以視覺、聽覺及動覺的藝術創作形式，表達豐富的想像與創作力。 1-2-4 運用視覺、聽覺、動覺的創作要素，從事展演活動，呈現個人感受與想法。 1-2-5 嘗試與同學分工、規劃、合作，從事藝術創作活動。 2-2-7 相互欣賞同儕間視覺、聽覺、動覺的藝術作品，並能描述個人感受及對他人創作的見解。 2-2-9 蒐集有關生活周遭本土文物或傳統藝術等藝文資料	1.能選擇適合的繪畫媒材，描繪故事中的異想世界。 2.能創造新角色造型，創新故事內容。 3.能運用水彩繪製線條及著色。 4.能發覺形狀、肌理等，轉化創作作品。 5.能欣賞並說出自己或他人作品的特色，與線條、造型、色彩、動作、服飾或紋路等的特殊感受。 6.能正確了解節奏音符的意義。 7.能正確拍打與念唱節奏型。 8.能發揮自己的創意，創作節奏型。 9.能了解隊形變化在創作上的重要性。 10.能運用各種方式及路線在	1.先選定水彩用具技法的學習，為未來描繪媒材學習的基礎學習，讓學生透過作品的創作，體會與觀察美的存在及培養嚴謹的負責態度。 2.進而鼓勵學生加上不同媒材創作，以期達到媒材嘗試的學習。 3.並透過鑑賞活動，浸潤式學習，體會美的進行。 4.節拍、節奏與音符的概念是較為抽象的概念，教師教學時應注意學生的先備知識，並引導學生感受節拍與節奏的表現，透過創作，理解節奏型的趣味變化。 5.流動（位移）在舞蹈創作中是不可或缺的元素。相同的動作加上隊形變化，並在空間中流動，會使原本單調的	3	教師準備： 1.水彩用具。 2.教學掛圖、節奏圖卡。 3.布、鈴鼓、音樂。 學生準備： 1.水彩用具、粉蠟筆或相關著色顏料。 2.高音直笛。 3.布。	卷宗評量 實作評量 真實評量	◎人權教育 1-2-5 察覺並避免個人偏見與歧視態度或行為之產生。 2-2-2 認識休閒權與日常生活的關係。 ◎生涯發展教育 2-2-1 培養良好的人際互動能力。 2-2-2 激發對工作世界的好奇心。 ◎環境教育 1-2-2 能藉由感官接觸環境中動、植物和景觀，欣賞自然之美，並能以多元的方式表達內心感受。 ◎家政教育 3-2-7 製作簡易創意生活用品。	一、了解自我與發展潛能。 二、欣賞、表現與創新。 四、表達、溝通與分享。 五、尊重、關懷與團隊合作。 六、文化學習與國際了解。 九、主動探索與研究。 十、獨立思考與解決問題。

起訖週次	單元	活動	分段能力指標	學習目標	教學重點	節數	教學資源	評量方法	重大議題	十大基本能力
			，並嘗試解釋其特色及背景。 3-2-12 透過觀賞與討論，認識本國藝術，尊重先人所締造的各種藝術成果。	空間中流動。 11.能運用布與同學進行創作。	畫面顯得生動。 6.探討學生如何在空間中流動，除了解身體該向何處移動之外，也探索布在空間中的軌跡。 7.學生認識如何用布跳舞，並運用吸收到的知識後，和同學進行創作並表演欣賞。				3-2-8 認識生活中的美化活動。 ◎性別平等教育 1-2-3 欣賞不同性別者的創意表現。 2-2-1 瞭解不同性別者在團體中均扮演重要的角色。 3-2-1 運用科技與媒體資源，不因性別而有差異。 ◎海洋教育 3-2-4 表達對海洋的想像與感受。 3-2-5 激發想像力，以個人或小組的方式編創與水有關的故事。 3-2-7 透過肢體、聲音、圖像及道具等，進行以海洋為主題之藝術表現。 3-2-8 瞭解海洋民俗活動	

起訖週次	單元	活動	分段能力指標	學習目標	教學重點	節數	教學資源	評量方法	重大議題	十大基本能力
									、宗教信仰的故事與緣由。 3-2-9 瞭解海洋民俗活動、宗教信仰與生活的關係。 ◎資訊教育 1-2-1 能瞭解資訊科技在日常生活之應用。	
九	單元 2 故事中的異想世界、單元 6 臺灣素描、單元 10 與布共舞	2-4 彩繪故事異想世界、6-3 音樂圖畫、10-4 與布共舞	1-2-1 探索各種媒體、技法與形式，瞭解不同創作要素的效果與差異，以方便進行藝術創作活動。 1-2-2 嘗試以視覺、聽覺及動覺的藝術創作形式，表達豐富的想像與創作力。 1-2-4 運用視覺的創作要素，從事展演活動，呈現個人感受與想法。 1-2-5 嘗試與同學分工、規劃、合作，從事藝術創作活動。 2-2-7 相互欣賞	1.能選擇適合的繪畫媒材，描繪故事中的異想世界。 2.能創造新角色造型，創新故事內容。 3.能運用水彩繪製線條及著色。 4.能發覺形狀、肌理等，轉化創作作品。 5.能欣賞並說出自己或他人作品的特色，與線條、造型、色彩、動作、服飾或紋路等的特殊感受。 6.能了解音樂與視覺藝術的關係與異同。 7.能透過知覺感	1.先選定水彩用具技法的學習，為未來描繪媒材學習的基礎學習，讓學生透過作品的創作，體會與觀察美的存在及培養嚴謹的負責態度。 2.進而鼓勵學生加上不同媒材創作，以期達到媒材嘗試的學習。 3.並透過鑑賞活動，浸潤式學習，體會美的進行。 4.教師進行教學活動時，應注意學生對於音樂元素認知的形成，尤其是音樂聲響中音高的高低、力度的強弱、時	3	教師準備： 1.水彩用具。 2.鋼琴、教學掛圖。 3.音樂 CD 或影片。 4.布、鈴鼓、音樂。 學生準備： 1.水彩用具、粉蠟筆或相關著色顏料。 2.布。	卷宗評量 實作評量 真實評量	◎人權教育 1-2-5 察覺並避免個人偏見與歧視態度或行為之產生。 2-2-2 認識休閒權與日常生活的關係。 ◎生涯發展教育 2-2-1 培養良好的人際互動能力。 2-2-2 激發對工作世界的好奇心。 ◎環境教育 1-2-2 能藉由感官接觸環境中動、植物和景觀，	一、了解自我與發展潛能。 二、欣賞、表現與創新。 四、表達、溝通與分享。 五、尊重、關懷與團隊合作。 六、文化學習與國際了解。 九、主動探索與研究

起訖週次	單元	活動	分段能力指標	學習目標	教學重點	節數	教學資源	評量方法	重大議題	十大基本能力
			<p>同儕間視覺、聽覺、動覺的藝術作品，並能描述個人感受及對他人創作的見解。</p> <p>2-2-9 蒐集有關生活周遭本土文物或傳統藝術等藝文資料，並嘗試解釋其特色及背景。</p> <p>3-2-12 透過觀賞與討論，認識本國藝術，尊重先人所締造的各種藝術成果。</p>	<p>知的過程，創作音樂聲響的視覺符號。</p> <p>8.能透過視覺的符號表達音樂的欣賞與聲響的感知。</p> <p>9.能了解隊形變化在創作上的重要性。</p> <p>10.能運用各種方式及路線在空間中流動。</p> <p>11.能運用布與同學進行創作。</p>	<p>值的長短、音色的尖厚與速度的快慢的概念。</p> <p>5.引導學生創作音樂的視覺符號時，應注意學生對於聽覺與視覺中元素關係的連結，最好能透過簡單且清楚的符號表現與規則，避免學生任意創作。</p> <p>6.探討學生如何在空間中流動，除了解身體該向何處移動之外，也探索布在空間中的軌跡。</p> <p>7.學生認識如何用布跳舞，並運用吸收到的知識後，和同學進行創作並表演欣賞。</p>			<p>欣賞自然之美，並能以多元的方式表達內心感受。</p> <p>◎家政教育 3-2-7 製作簡易創意生活用品。 3-2-8 認識生活中的美化活動。</p> <p>◎性別平等教育 1-2-3 欣賞不同性別者的創意表現。 2-2-1 瞭解不同性別者在團體中均扮演重要的角色。 3-2-1 運用科技與媒體資源，不因性別而有差異。</p> <p>◎海洋教育 3-2-4 表達對海洋的想像與感受。 3-2-5 激發想像力，以個人或小組的方式編創與水有關的故事。</p>	<p>。十、獨立思考與解決問題。</p>	

起訖週次	單元	活動	分段能力指標	學習目標	教學重點	節數	教學資源	評量方法	重大議題	十大基本能力
									3-2-7 透過肢體、聲音、圖像及道具等，進行以海洋為主題之藝術表現。 3-2-8 瞭解海洋民俗活動、宗教信仰的故事與緣由。 3-2-9 瞭解海洋民俗活動、宗教信仰與生活的關係。 ◎資訊教育 1-2-1 能瞭解資訊科技在日常生活之應用。	
十	單元 2 故事中的異想世界、單元 6 臺灣素描、單元 10 與布	2-4 彩繪故事異想世界、6-4 音樂欣賞、10-4 與布共舞	1-2-1 探索各種媒體、技法與形式，瞭解不同創作要素的效果與差異，以方便進行藝術創作活動。 1-2-2 嘗試以視覺、聽覺及動覺的藝術創作形式，表達豐富的想像與創作力。 1-2-4 運用視覺、聽覺、動覺的創作要素，	1.能選擇適合的繪畫媒材，描繪故事中的異想世界。 2.能創造新角色造型，創新故事內容。 3.能運用水彩繪製線條及著色。 4.能發覺形狀、肌理等，轉化創作作品。 5.能欣賞並說出自己或他人作	1.選定水彩用具技法的學習，為未來描繪媒材學習的基礎學習，讓學生透過作品的創作，體會與觀察美的存在及培養嚴謹的負責態度。進而鼓勵學生加上不同媒材創作，以期達到媒材嘗試的學習。 2.進而鼓勵學生加上不同媒材創作，以期達到媒	3	教師準備： 1.水彩用具。 2.鋼琴（或風琴）。 3.音樂 CD 或影片。 4.布、鈴鼓、音樂。 學生準備： 1.水彩用具、粉蠟筆或相關著色顏	卷宗評量 實作評量 真實評量	◎人權教育 1-2-5 察覺並避免個人偏見與歧視態度或行為之產生。 2-2-2 認識休閒權與日常生活的關係。 ◎生涯發展教育 2-2-1 培養良好的人際互動能力。	一、了解自我與發展潛能。 二、欣賞、表現與創新。 四、表達、溝通與分享。 五、尊重、關懷與團

起訖週次	單元	活動	分段能力指標	學習目標	教學重點	節數	教學資源	評量方法	重大議題	十大基本能力
	共舞		<p>從事展演活動，呈現個人感受與想法。</p> <p>1-2-5 嘗試與同學分工、規劃、合作，從事藝術創作活動。</p> <p>2-2-7 相互欣賞同儕間視覺、聽覺、動覺的藝術作品，並能描述個人感受及對他人創作的見解。</p> <p>2-2-9 蒐集有關生活周遭本土文物或傳統藝術等藝文資料，並嘗試解釋其特色及背景。</p> <p>3-2-12 透過觀賞與討論，認識本國藝術，尊重先人所締造的各種藝術成果。</p>	<p>品的特色，與對線條、造型、色彩、動作、服飾或紋路等的特殊感受。</p> <p>6.能具體的欣賞樂曲並表達感受。</p> <p>7.能認識音樂家陳泗治。</p> <p>8.能了解具有臺灣意象與風格的藝術作品。</p> <p>9.能了解隊形變化在創作上的重要性。</p> <p>10.能運用各種方式及路線在空間中流動。</p> <p>11.能運用布與同學進行創作。</p>	<p>材嘗試的學習。</p> <p>3.並透過鑑賞活動，浸潤式學習，體會美的進行。</p> <p>4.本單元著重在與生活體驗結合的美感經驗，使學生能夠透過日常生活中的音樂，了解音樂在生活中的重要性，並在潛移默化過程中，為自己建立生活美學觀。</p> <p>5.透過本土作曲家的作品，了解作品中的臺灣風格與意象，並能與生活經驗及環境結合，產生對臺灣這塊土地人事物的理解與認同。</p> <p>6.探討學生如何在空間中流動，除了解身體該向何處移動之外，也探索布在空間中的軌跡。</p> <p>7.學生認識如何用布跳舞，並運用吸收到的知識後，和同學進行創作並表演欣賞。</p>		<p>料。</p> <p>2.布。</p>		<p>2-2-2 激發對工作世界的好奇心。</p> <p>◎環境教育</p> <p>1-2-2 能藉由感官接觸環境中動、植物和景觀，欣賞自然之美，並能以多元的方式表達內心感受。</p> <p>◎家政教育</p> <p>3-2-7 製作簡易創意生活用品。</p> <p>3-2-8 認識生活中的美化活動。</p> <p>◎性別平等教育</p> <p>1-2-3 欣賞不同性別者的創意表現。</p> <p>2-2-1 瞭解不同性別者在團體中均扮演重要的角色。</p> <p>3-2-1 運用科技與媒體資源，不因性別而有差異。</p> <p>◎海洋教育</p> <p>3-2-4 表達對</p>	<p>隊合作。</p> <p>六、文化學習與國際了解。</p> <p>九、主動探索與研究。</p> <p>十、獨立思考與解決問題。</p>

起訖週次	單元	活動	分段能力指標	學習目標	教學重點	節數	教學資源	評量方法	重大議題	十大基本能力
									海洋的想像與感受。 3-2-5 激發想像力，以個人或小組的方式編創與水有關的故事。 3-2-7 透過肢體、聲音、圖像及道具等，進行以海洋為主題之藝術表現。 3-2-8 瞭解海洋民俗活動、宗教信仰的故事與緣由。 3-2-9 瞭解海洋民俗活動、宗教信仰與生活的關係。 ◎資訊教育 1-2-1 能瞭解資訊科技在日常生活之應用。	
十一	單元3 歡迎搭乘未來號、	3-1 世界旅行家、7-1 我是隻	1-2-2 嘗試以視覺、聽覺及動覺的藝術創作形式，表達豐富的想像與創作力。 1-2-3 參與藝術	1.能討論、分享搭乘交通工具的經驗。 2.能透過交通工具的造型體驗工藝、設計的美感。	1.生活中有許多便利活的工具，這些工具不只是具有實用功能，透過設計師的巧思，各自呈現機能美的姿態；透	3	教師準備： 1.教學掛圖（或教學簡報）。 2.鋼琴（或風琴）、歌曲 CD。	動態評量 實作評量 真實評量	◎人權教育 1-2-5 察覺並避免個人偏見與歧視態度或行為的產生。 2-2-2 認識休	一、了解自我與發展潛能。 二、欣賞、表現與創

起訖週次	單元	活動	分段能力指標	學習目標	教學重點	節數	教學資源	評量方法	重大議題	十大基本能力
	單元 7 音樂中的動物世界、單元 11 表演行動	小小鳥、11-1 送給我我不要	<p>創作活動，能用自己的符號記錄所獲得的知識、技法的特性及心中的感受。</p> <p>1-2-4 運用視覺、聽覺、動覺的創作要素，從事展演活動，呈現個人感受與想法。</p> <p>1-2-5 嘗試與同學分工、規畫、合作，從事藝術創作活動。</p> <p>2-2-6 欣賞並分辨自然物、人造物的特質與藝術品之美。</p> <p>2-2-7 相互欣賞同儕間視覺、聽覺、動覺的藝術作品，並能描述個人感受及對他人創作的見解。</p> <p>3-2-10 認識社區內的生活藝術，並選擇自己喜愛的方式，在生活中實行。</p> <p>3-2-11 運用藝術創作活動及作品，美化生活環境和個人心靈。</p>	<p>3.能自信的運用自己的聲音表達感情。</p> <p>4.能依正確的節奏與音高演唱歌曲。</p> <p>5.能依情境演唱歌曲。</p> <p>6.能發現不同情緒的聲音語氣。</p> <p>7.能分組練習不同情緒的臺詞表現。</p> <p>8.能欣賞同學的表演並給予回饋。</p> <p>9.與人良好的互動。</p>	<p>過本單元教學活動，藝術並不只存於美術館，透過創意與巧思，每個實用物件都能點綴生活環境。</p> <p>2.由歌曲的習唱中，讓學生了解歌詞的含意，並能主動運用歌聲與生活經驗結合，感受內心的心情感話語，在演唱中尋找歌唱的自信與樂趣。</p> <p>3.此曲為三拍子樂曲，並有高音 $\square \times \text{ㄗ}$ 與附點四分音符，教師教學時應注意拍子的韻律感、節奏的準確度，以及演唱的音準與咬字。</p> <p>4.學生透過聲音和情緒的練習，找到對話的意義，在不同的情境之下，自然的將對話用適當的語氣說出。</p> <p>5.每種情緒的對話方式，和學生在角色間的關係與互動情形；同學在分享表演後能增加對表演的</p>	3.歌曲掛圖。 4.輕音樂。		<p>閒權與日常生活的關係。</p> <p>◎生涯發展教育</p> <p>2-2-1 培養良好的人際互動能力。</p> <p>3-2-2 學習如何解決問題及做決定。</p> <p>◎環境教育</p> <p>1-2-2 能藉由感官接觸環境中動、植物和景觀，欣賞自然之美，並能以多元的方式表達內心的感受。</p> <p>◎家政教育</p> <p>2-2-1 認是常見的織品。</p> <p>3-2-7 製作簡易創意生活用品。</p> <p>3-2-8 認識生活中的美化活動。</p> <p>◎性別平等教育</p> <p>1-2-1 覺知身體意象對身心的影響。</p> <p>1-2-3 欣賞不</p>	<p>新。</p> <p>四、表達、溝通與分享。</p> <p>五、尊重、關懷與團隊合作。</p> <p>六、文化學習與國際了解。</p> <p>七、規劃、組織與實踐。</p> <p>九、主動探索與研究。</p> <p>十、獨立思考與解決問題。</p>	

起訖週次	單元	活動	分段能力指標	學習目標	教學重點	節數	教學資源	評量方法	重大議題	十大基本能力
			3-2-12 透過觀賞與討論，認識本國藝術，尊重先人所締造的各種藝術成果。		認識與興趣。				同性別者的創意表現。 3-2-1 運用科技與媒體資源，不因性別而有差異。 ◎海洋教育 3-2-4 表達對海洋的想像與感受。 3-2-5 激發想像力，以個人或小組的方式編創與水有關的故事。 3-2-7 透過肢體、聲音、圖像及道具等，進行以海洋為主題之藝術表現。	
十一	單元3 歡迎搭乘未來號、單元7 音樂中的動物世界	3-2 從過去到未來、7-2 節奏創作與合奏練習、11-2	1-2-2 嘗試以視覺、聽覺及動覺的藝術創作形式，表達豐富的想像與創作力。 1-2-3 參與藝術創作活動，能用自己的符號記錄所獲得的知識、技法的特性及心中的感受。 1-2-4 運用視覺	1.能了解在不同的時代，因為製造技術與審美觀念，相同的交通工具會呈現不同的面貌。 2.能認識藝術家達文西。 3.能以文字具體紀錄想法，並與同學分享自己的創意。	1.不同世代的交通工具在性能與造型上差異甚多，從中可看出文明進步來自人類的需求，而造型也隨著工業、科技技術而改變，從純粹實用進化到迎合普世美學。 2.多數人不知道達文西是位充滿創意、跨越時代	3	教師準備： 1.教學掛圖（教學簡報）。 2.鋼琴、節奏圖卡。 3.莎士比亞作品、影片。 學生準備： 高音直笛。	動態評量 實作評量 真實評量	◎人權教育 1-2-5 察覺並避免個人偏見與歧視態度或行為的產生。 2-2-2 認識休閒權與日常生活的關係。 ◎生涯發展教育 2-2-1 培養良	一、了解自我與發展潛能。 二、欣賞、表現與創新。 四、表達、溝通與分享。 五、尊

起訖週次	單元	活動	分段能力指標	學習目標	教學重點	節數	教學資源	評量方法	重大議題	十大基本能力
	界、單元11表演行動	兩人對話	<p>、聽覺、動覺的創作要素，從事展演活動，呈現個人感受與想法。</p> <p>1-2-5 嘗試與同學分工、規畫、合作，從事藝術創作活動。</p> <p>2-2-6 欣賞並分辨自然物、人造物的特質與藝術品之美。</p> <p>2-2-7 相互欣賞同儕間視覺、聽覺、動覺的藝術作品，並能描述個人感受及對他人創作的見解。</p> <p>3-2-10 認識社區內的生活藝術，並選擇自己喜愛的方式，在生活中實行。</p> <p>3-2-11 運用藝術創作活動及作品，美化生活環境和個人心靈。</p> <p>3-2-12 透過觀賞與討論，認識本國藝術，尊重先人所締造的各種藝術成果。</p>	<p>4.能正確了解節奏型音符的意義。</p> <p>5.能正確拍打與念唱節奏型。</p> <p>6.能依指定的節奏與音高創作曲調。</p> <p>7.能依自己創作的曲調填上歌詞。</p> <p>8.能與他人合作，利用直笛吹奏二部合奏。</p> <p>9.能發現聲音的可能性。</p> <p>10.能了解並和同學合作練習。</p> <p>11.能和同學互相找到表演的重點。</p> <p>12.認識劇作家莎士比亞。</p>	<p>的設計師，一件作品在當時看來怪異、荒誕的設計，在日後一一被驗證其可行性。</p> <p>3.網路、傳播媒體的便利提供資訊讓學生消化、轉換，組合成為自己的想法，並勇於想像、發表。</p> <p>4.節拍、節奏與音符的概念是較為抽象的概念，在教學時應注意學生先備知識，並引導學生感受節拍與節奏的表現。</p> <p>5.學生接唱的答句不限定，但須注意音高的準確；教師除了及時修正學生的創作外，更應給予鼓勵以提高學生創作的興趣。</p> <p>6.學生能利用聲音的變化找到對話時相互角色的關係、事件發生的經過和因果，藉由聲音與角色的建立將對話成立。</p> <p>7.藉由簡單的對話和生活中的經驗結合，探求真</p>				<p>好的人際互動能力。</p> <p>3-2-2 學習如何解決問題及做決定。</p> <p>◎環境教育</p> <p>1-2-2 能藉由感官接觸環境中動、植物和景觀，欣賞自然之美，並能以多元的方式表達內心的感受。</p> <p>◎家政教育</p> <p>2-2-1 認是常見的織品。</p> <p>3-2-7 製作簡易創意生活用品。</p> <p>3-2-8 認識生活中的美化活動。</p> <p>◎性別平等教育</p> <p>1-2-1 覺知身體意象對身心的影響。</p> <p>1-2-3 欣賞不同性別者的創意表現。</p> <p>3-2-1 運用科技與媒體資源，不因性別而有差異</p>	<p>重、關懷與團隊合作。</p> <p>六、文化學習與國際了解。</p> <p>七、規劃、組織與實踐。</p> <p>九、主動探索與研究。</p> <p>十、獨立思考與解決問題。</p>

起訖週次	單元	活動	分段能力指標	學習目標	教學重點	節數	教學資源	評量方法	重大議題	十大基本能力
					實表現；學生藉此掌握對話中的重點和所要表達的意涵。				。◎海洋教育 3-2-4 表達對海洋的想像與感受。 3-2-5 激發想像力，以個人或小組的方式編創與水有關的故事。 3-2-7 透過肢體、聲音、圖像及道具等，進行以海洋為主題之藝術表現。	
十三	單元3 歡迎搭乘未來號、單元7 音樂中的動物世界、單元11 表演行動	3-3 改變未來的設計師(一)、7-2 節奏創作與合奏練習、11-2 兩人對話	1-2-2 嘗試以視覺、聽覺及動覺的藝術創作形式，表達豐富的想像與創作力。 1-2-3 參與藝術創作活動，能用自己的符號記錄所獲得的知識、技法的特性及心中的感受。 1-2-4 運用視覺、聽覺、動覺的創作要素，從事展演活動，呈現個人感受與想法。 1-2-5 嘗試與同	1.能理解複雜的造型解構為簡單的幾何圖形組合。 2.能以幾何圖形圖卡排列交通工具的輪廓。 3.能應用幾何圖形做為構圖基礎。 4.能正確了解節奏型音符的意義。 5.能正確拍打與念唱節奏型。 6.能依指定的節奏與音高創作曲調。 7.能依自己創作的曲調填上歌	1.引導學生以幾何圖形解構複雜的輪廓造型，以降低構圖的難度與挫折感。 2.排列過程中幾何圖形盡量不要重疊，避免學生在概念會有所混淆。 3.節拍、節奏與音符的概念是較為抽象的概念，在教學時應注意學生先備知識，並引導學生感受節拍與節奏的表現。 4.學生接唱的答句不限定，但須	3	教師準備： 1.鋼琴、節奏圖卡。 2.莎士比亞作品、影片。 學生準備： 1.各種形式的紙盒。 2.高音直笛。	動態評量 實作評量 真實評量	◎人權教育 1-2-5 察覺並避免個人偏見與歧視態度或行為的產生。 2-2-2 認識休閒權與日常生活的關係。 ◎生涯發展教育 2-2-1 培養良好的人際互動能力。 3-2-2 學習如何解決問題及做決定。	一、了解自我與發展潛能。 二、欣賞、表現與創新。 四、表達、溝通與分享。 五、尊重、關懷與團隊合作。 六、文化學習

起訖週次	單元	活動	分段能力指標	學習目標	教學重點	節數	教學資源	評量方法	重大議題	十大基本能力
			<p>學分工、規畫、合作，從事藝術創作活動。</p> <p>2-2-6 欣賞並分辨自然物、人造物的特質與藝術品之美。</p> <p>2-2-7 相互欣賞同儕間視覺、聽覺、動覺的藝術作品，並能描述個人感受及對他人創作的見解。</p> <p>3-2-10 認識社區內的生活藝術，並選擇自己喜愛的方式，在生活中實行。</p> <p>3-2-11 運用藝術創作活動及作品，美化生活環境和個人心靈。</p> <p>3-2-12 透過觀賞與討論，認識本國藝術，尊重先人所締造的各種藝術成果。</p>	<p>詞。</p> <p>8.能與他人合作，利用直笛吹奏二部合奏。</p> <p>9.能發現聲音的可能性。</p> <p>10.能了解並和同學合作練習。</p> <p>11.能和同學互相找到表演的重點。</p> <p>12.認識劇作家莎士比亞。</p>	<p>注意音高的準確；教師除了及時修正學生的創作外，更應給予鼓勵以提高學生創作的興趣。</p> <p>5.學生能利用聲音的變化找到對話時相互角色的關係、事件發生的經過和因果，藉由聲音與角色的建立將對話成立。</p> <p>6.藉由簡單的對話和生活中的經驗結合，探求真實的表現；學生藉此掌握對話中的重點和所要表達的意涵。</p>			<p>◎環境教育</p> <p>1-2-2 能藉由感官接觸環境中動、植物和景觀，欣賞自然之美，並能以多元的方式表達內心的感受。</p> <p>◎家政教育</p> <p>2-2-1 認是常見的織品。</p> <p>3-2-7 製作簡易創意生活用品。</p> <p>3-2-8 認識生活中的美化活動。</p> <p>◎性別平等教育</p> <p>1-2-1 覺知身體意象對身心的影響。</p> <p>1-2-3 欣賞不同性別者的創意表現。</p> <p>3-2-1 運用科技與媒體資源，不因性別而有差異。</p> <p>◎海洋教育</p> <p>3-2-4 表達對海洋的想像與感受。</p>	<p>與國際了解。</p> <p>七、規畫、組織與實踐。</p> <p>九、主動探索與研究。</p> <p>十、獨立思考與解決問題。</p>	

起訖週次	單元	活動	分段能力指標	學習目標	教學重點	節數	教學資源	評量方法	重大議題	十大基本能力
									3-2-5 激發想像力，以個人或小組的方式編創與水有關的故事。 3-2-7 透過肢體、聲音、圖像及道具等，進行以海洋為主題之藝術表現。	
十四	單元 3 歡迎搭乘未來號、單元 7 音樂中的動物世界、單元 11 表演行動	3-4 改變未來的設計師(二)、7-3 動物歡樂派對、11-3 一起來表演	1-2-2 嘗試以視覺、聽覺及動覺的藝術創作形式，表達豐富的想像與創作力。 1-2-3 參與藝術創作活動，能用自己的符號記錄所獲得的知識、技法的特性及心中的感受。 1-2-4 運用視覺、聽覺、動覺的創作要素，從事展演活動，呈現個人感受與想法。 1-2-5 嘗試與同學分工、規畫、合作，從事藝術創作活動。 2-2-6 欣賞並分辨自然物、人	1.能透過討論，想像未來世界人類移動的方式。 2.能以線畫方式設計自己的未來交通工具。 3.能透過動物音樂進而喜歡動物，並瞭解如何和大自然和平相處。 4.能欣賞樂曲《動物狂歡節》，分辨樂曲中各段音樂代表的動物。 5.能認識音樂家聖桑。 6.能認識劇場的空間運用。 7.能了解不同角色的互動情形。	1.以討論過程中，鼓勵學生發揮創意，雖天馬行空的想像，但內容要具象，盡量以文字具體記錄，作為繪圖時的參考。 2.學生設計過程中，多數從漫畫、電視動畫中聯想，若非全然抄襲，可鼓勵學生多多參考，以增加作品的豐富性。 3.學生除了掌握動物的特性與特徵外，重要的是將特性與音樂結合，理解音樂的表現力。 4.引導學生了解音樂的變化，以及作曲家在樂曲	3	教師準備： 1.音樂 CD 或影片。 2.音樂家生平簡介資料。 3.椅子、桌子。 學生準備： 1.各種顏色的中性筆、簽字筆或彩色筆。 2.依排練的劇本內容準備所需物品。	動態評量 實作評量 真實評量	◎人權教育 1-2-5 察覺並避免個人偏見與歧視態度或行為的產生。 2-2-2 認識休閒權與日常生活的關係。 ◎生涯發展教育 2-2-1 培養良好的人際互動能力。 3-2-2 學習如何解決問題及做決定。 ◎環境教育 1-2-2 能藉由感官接觸環境中動、植物和景觀，欣賞自然之	一、了解自我與發展潛能。 二、欣賞、表現與創新。 四、表達、溝通與分享。 五、尊重、關懷與團隊合作。 六、文化學習與國際了解。 七、規劃、組織與實

起訖週次	單元	活動	分段能力指標	學習目標	教學重點	節數	教學資源	評量方法	重大議題	十大基本能力
			造物的特質與藝術品之美。 2-2-7 相互欣賞同儕間視覺、聽覺、動覺的藝術作品，並能描述個人感受及對他人創作的見解。 3-2-10 認識社區內的生活藝術，並選擇自己喜愛的方式，在生活中實行。 3-2-11 運用藝術創作活動及作品，美化生活環境和個人心靈。 3-2-12 透過觀賞與討論，認識本國藝術，尊重先人所締造的各種藝術成果。	8.能分組合作一齣戲劇。	中的應用。 5.在創造不同情境後，學生能在合作的故事中擔任其所負責的角色。 6.學生能熟練地將創作的內容表現出來。				美，並能以多元的方式表達內心的感受。 ◎家政教育 2-2-1 認是常見的織品。 3-2-7 製作簡易創意生活用品。 3-2-8 認識生活中的美化活動。 ◎性別平等教育 1-2-1 覺知身體意象對身心的影響。 1-2-3 欣賞不同性別者的創意表現。 3-2-1 運用科技與媒體資源，不因性別而有差異。 ◎海洋教育 3-2-4 表達對海洋的想像與感受。 3-2-5 激發想像力，以個人或小組的方式編創與水有關的故事。	踐。 九、主動探索與研究。 十、獨立思考與解決問題。

起訖週次	單元	活動	分段能力指標	學習目標	教學重點	節數	教學資源	評量方法	重大議題	十大基本能力
									3-2-7 透過肢體、聲音、圖像及道具等，進行以海洋為主題之藝術表現。	
十五	單元 3 歡迎搭乘未來號、單元 7 音樂中的動物世界、單元 11 表演行動	3-4 改變未來的設計師(二)、7-4 認識樂器、11-3 一起來表演	1-2-2 嘗試以視覺、聽覺及動覺的藝術創作形式，表達豐富的想像與創作力。 1-2-3 參與藝術創作活動，能用自己的符號記錄所獲得的知識、技法的特性及心中的感受。 1-2-4 運用視覺、聽覺、動覺的創作要素，從事展演活動，呈現個人感受與想法。 1-2-5 嘗試與同學分工、規畫、合作，從事藝術創作活動。 2-2-6 欣賞並分辨自然物、人造物的特質與藝術品之美。 2-2-7 相互欣賞同儕間視覺、聽覺、動覺的藝術作品，並	1.能透過討論，想像未來世界人類移動的方式。 2.能以線畫方式設計自己的未來交通工具。 3.能認識長笛的構造、音色及演奏方式。 4.能認識單簧管的構造、音色及演奏方式。 5.能欣賞聖桑《動物狂歡節》中的〈鳥籠〉、〈布穀鳥〉。 6.能認識劇場的空間運用。 7.能了解不同角色的互動情形。 8.能分組合作一齣戲劇。	1.以討論過程中，鼓勵學生發揮創意，雖天馬行空的想像，但內容要具象，盡量以文字具體記錄，作為繪圖時的參考。 2.學生設計過程中，多數從漫畫、電視動畫中聯想，若非全然抄襲，可鼓勵學生多多參考，以增加作品的豐富性。 3.「認識樂器」單元，著重在美感經驗的建立，使學生能透過日常生活中的音樂，了解音樂的重要性，在潛移默化的過程中，為自己建立生活美學觀。 4.學生除了要掌握動物的特性與特徵外，重要的是要將特性與音樂結合，理解音	3	教師準備： 1.音樂 CD 或影片。 2.樂器掛圖（或樂器實物）。 3.椅子、桌子。 學生準備： 1.各種顏色的中性筆、簽字筆或彩色筆。 2.依排練的劇本內容準備所需物品。	動態評量 實作評量 真實評量	◎人權教育 1-2-5 察覺並避免個人偏見與歧視態度或行為的產生。 2-2-2 認識休閒權與日常生活的關係。 ◎生涯發展教育 2-2-1 培養良好的人際互動能力。 3-2-2 學習如何解決問題及做決定。 ◎環境教育 1-2-2 能藉由感官接觸環境中動、植物和景觀，欣賞自然之美，並能以多元的方式表達內心的感受。 ◎家政教育 2-2-1 認是常	一、了解自我與發展潛能。 二、欣賞、表現與創新。 四、表達、溝通與分享。 五、尊重、關懷與團隊合作。 六、文化學習與國際了解。 七、規劃、組織與實踐。 九、主動探索與研究。 十、獨

起訖週次	單元	活動	分段能力指標	學習目標	教學重點	節數	教學資源	評量方法	重大議題	十大基本能力
			<p>能描述個人感受及對他人創作的見解。</p> <p>3-2-10 認識社區內的生活藝術，並選擇自己喜愛的方式，在生活中實行。</p> <p>3-2-11 運用藝術創作活動及作品，美化生活環境和個人心靈。</p> <p>3-2-12 透過觀賞與討論，認識本國藝術，尊重先人所締造的各種藝術成果。</p>		<p>樂中的表現力。</p> <p>5.在創造不同情境後，學生能在合作的故事中擔任其所負責的角色。</p> <p>6.學生能熟練地將創作的內容表現出來。</p>				<p>見的織品。</p> <p>3-2-7 製作簡易創意生活用品。</p> <p>3-2-8 認識生活中的美化活動。</p> <p>◎性別平等教育</p> <p>1-2-1 覺知身體意象對身心的影響。</p> <p>1-2-3 欣賞不同性別者的創意表現。</p> <p>3-2-1 運用科技與媒體資源，不因性別而有差異。</p> <p>◎海洋教育</p> <p>3-2-4 表達對海洋的想像與感受。</p> <p>3-2-5 激發想像力，以個人或小組的方式編創與水有關的故事。</p> <p>3-2-7 透過肢體、聲音、圖像及道具等，進行以海洋為主題之藝術表現。</p>	<p>立思考與解決問題。</p>

起訖週次	單元	活動	分段能力指標	學習目標	教學重點	節數	教學資源	評量方法	重大議題	十大基本能力
十六	單元 4 版畫可以這樣玩、單元 8 海洋之美、單元 12 來看兒童劇	4-1 版畫就在生活中、8-1 海洋之歌、12-1 什麼是兒童劇	1-2-1 探索各種媒體、技法與形式，瞭解不同創作要素的效果與差異，以方便進行藝術創作活動。 1-2-2 嘗試以視覺、聽覺及動覺的藝術創作形式，表達豐富的想像與創作力。 1-2-3 參與藝術創作活動，能用自己的符號記錄所獲得的知識、技法的特性及心中的感受。 1-2-4 運用視覺、聽覺、動覺的創作要素，從事展演活動，呈現個人感受與想法。 2-2-7 相互欣賞同儕間視覺、聽覺、動覺的藝術作品，並能描述個人感受及對他人創作的見解。 3-2-11 運用藝術創作活動及作品，美化生活環境和個人心靈。 3-2-12 透過觀賞	1.能觀察生活周遭物品，認識版畫的生活應用。 2.能透過探索生活物品，了解孔版畫基本概念。 3.能自信的運用自己的歌聲表達感情。 4.能依正確的節奏與音高演唱歌曲。 5.能依情境演唱歌曲《海洋歌》。 6.能參與兒童戲劇的欣賞活動，認識戲劇的基本元素。 7.能探索不同的表演方式，以肢體動作展現。 8.能收集展演資訊，透過戲劇欣賞活動，培養戲劇藝術欣賞的習慣。	1.透過生活觀察，了解版畫的應用。 2.探索並了解孔版畫基本原理。 3.由歌曲的習唱中，讓學生了解歌詞的含意，並能主動運用歌聲與生活經驗結合，感受內心的心情話語，在演唱中尋找歌唱的自信與樂趣。 4.教學時應注意拍子的韻律感、節奏的準確度，及演唱的音準與咬字。 5.由教師帶領學生兒童戲劇欣賞，從尋找演出訊息、討論演出資訊、決定購票、進入劇場欣賞演出，到演出後的討論，這是最好的模式。 6.因應各地區的狀況不同，本教學活動希望從如何帶領學生欣賞戲劇演出的過程，讓學生了解欣賞演出前後必須要準備的工作；如果無法帶領學生進行兒童戲劇	3	教師準備： 1.孔版印製的實物、圖片。 2.字模、噴漆。 3.鋼琴（或風琴）、歌曲掛圖。 4.歌曲 CD。 5.戲劇演出的海報和 DM。 學生準備： 1.收集兒童劇演出海報、DM。 2.欣賞過的兒童戲劇演出的資料（含影片、音樂、節目單等）。	真實評量 實作評量 卷宗評量 動態評量	◎人權教育 1-2-5 察覺並避免個人偏見與歧視態度或行為的產生。 2-2-2 認識休閒權與日常生活的關係。 ◎生涯發展教育 2-2-1 培養良好的人際互動能力。 3-2-2 學習如何解決問題及做決定。 ◎性別平等教育 1-2-3 欣賞不同性別者的創意表現。 2-2-2 尊重不同性別者做決定的自主權。 3-2-1 運用科技與媒體資源，不因性別而有差異。 ◎海洋教育 3-2-4 表達對海洋的想像與感受。	一、了解自我與發展潛能。 二、欣賞、表現與創新。 四、表達、溝通與分享。 五、尊重、關懷與團隊合作。 六、文化學習與國際了解。 七、規劃、組織與實踐。 九、主動探索與研究。 十、獨立思考與解決問題。

起訖週次	單元	活動	分段能力指標	學習目標	教學重點	節數	教學資源	評量方法	重大議題	十大基本能力
			與討論，認識本國藝術，尊重先人所締造各種藝術成果。 3-2-13 觀賞藝術展演活動時，能表現應有的禮貌與態度，並透過欣賞轉化個人情感。		的欣賞活動，至少也能夠透過影片進行一次戲劇欣賞的課程。				3-2-5 激發想像力，以個人或小組的方式編創與水有關的故事。 3-2-7 透過肢體、聲音、圖像及道具等，進行以海洋為主題之藝術表現。 ◎環境教育 1-2-2 能藉由感官接觸環境中動、植物和景觀，欣賞自然之美，並能以多元的方式表達內心感受。	
十七	單元4 版畫可以這樣玩、單元8 海洋之美、單元12 來看	4-2 孔洞變變變、8-2 我是小小音樂家、12-2 怎麼欣賞表演	1-2-1 探索各種媒體、技法與形式，瞭解不同創作要素的效果與差異，以方便進行藝術創作活動。 1-2-2 嘗試以視覺、聽覺及動覺的藝術創作形式，表達豐富的想像與創作力。 1-2-3 參與藝術創作活動，能用自己的符號	1.能利用簡單的孔版印製圖案。 2.能反覆使用同一孔洞，讓圖案出現變化。 3.能認識孔版原理，並利用不同顏料變化圖案。 4.能夠透過視覺的符號表達音樂的欣賞與聲響的感知。 5.能與他人分享	1.正確的使用美工刀，切割出簡單的孔洞圖案。 2.利用不同顏料穿過孔洞並觀察其差異。 3.了解孔版原理，並將圖案加以變化。 4.音樂的創作是一個複雜的過程，必須對歌詞的韻律、節拍、節奏的音符的概念有一定的基礎，	3	教師準備： 1.美工刀、切割墊、油墨、滾筒、海綿。 2.投影片、描圖紙。 3.教學掛圖。 4.節奏圖卡、教學掛圖。 5.不同兒童劇影片片段	實作評量 檔案評量 真實評量	◎人權教育 1-2-5 察覺並避免個人偏見與歧視態度或行為的產生。 2-2-2 認識休閒權與日常生活的關係。 ◎生涯發展教育 2-2-1 培養良好的人際互	一、了解自我與發展潛能。 二、欣賞、表現與創新。 四、表達、溝通與分享。 五、尊重、關懷與團隊合作

起訖週次	單元	活動	分段能力指標	學習目標	教學重點	節數	教學資源	評量方法	重大議題	十大基本能力
	兒童劇		<p>記錄所獲得的知識、技法的特性及心中的感受。</p> <p>1-2-4 運用視覺、聽覺、動覺的創作要素，從事展演活動，呈現個人感受與想法。</p> <p>2-2-7 相互欣賞同儕間視覺、聽覺、動覺的藝術作品，並能描述個人感受及對他人創作的見解。</p> <p>3-2-11 運用藝術創作活動及作品，美化生活環境和個人心靈。</p> <p>3-2-12 透過觀賞與討論，認識本國藝術，尊重先人所締造的各種藝術成果。</p> <p>3-2-13 觀賞藝術展演活動時，能表現應有的禮貌與態度，並透過欣賞轉化個人情感。</p>	<p>自己的創作，並發表自己的想法。</p> <p>6.能正確地拍打與念唱節奏型。</p> <p>7.能創作節奏型。</p> <p>8.能認識戲劇欣賞的過程和重點。</p> <p>9.能探索兒童劇演出中的人物、場所和事件等戲劇的要素。</p> <p>10.能收集各種演出的資料，探索演出的內容。</p>	<p>教學時應注意學生的先備知識，並引導透過想像與生活經驗的結合進行創作，務求引起學生的創作動機與樂趣。</p> <p>5.兒童戲劇欣賞活動是在課程中較難執行的部分，如能帶領學生實際到劇場欣賞是最好的執行方式。本教學活動是希望從文宣海報和 DM 帶領學生先了解，如何發現欣賞的重點。</p> <p>6.能到現場觀賞演出是最佳的教學選擇，和透過影片欣賞相比，場地、臨場感及演員的交流會有很大的不同。如果無法讓學生實際進入劇場，可設計購票和劃位、進場帶位等活動，讓學生更了解劇場的演出過程。</p>		<p>學生準備：</p> <p>1.各類顏料、牙刷、切割墊。</p> <p>2.收集各種兒童戲劇演出的文宣 DM、文宣海報等宣傳資料。</p>		<p>動能力。</p> <p>3-2-2 學習如何解決問題及做決定。</p> <p>◎性別平等教育</p> <p>1-2-3 欣賞不同性別者的創意表現。</p> <p>2-2-2 尊重不同性別者做決定的自主權。</p> <p>3-2-1 運用科技與媒體資源，不因性別而有差異。</p> <p>◎海洋教育</p> <p>3-2-4 表達對海洋的想像與感受。</p> <p>3-2-5 激發想像力，以個人或小組的方式編創與水有關的故事。</p> <p>3-2-7 透過肢體、聲音、圖像及道具等，進行以海洋為主題之藝術表現。</p> <p>◎環境教育</p>	<p>六、文化學習與國際了解。</p> <p>七、規劃、組織與實踐。</p> <p>九、主動探索與研究。</p> <p>十、獨立思考與解決問題。</p>

起訖週次	單元	活動	分段能力指標	學習目標	教學重點	節數	教學資源	評量方法	重大議題	十大基本能力
									1-2-2 能藉由感官接觸環境中動、植物和景觀，欣賞自然之美，並能以多元的方式表達內心感受。	
十八	單元4 版畫可以這樣玩、單元8 海洋之美、單元12 來看兒童劇	4-3 藝術家的孔版畫、8-3 直笛新音、12-3 兒童劇欣賞	1-2-1 探索各種媒體、技法與形式，瞭解不同創作要素的效果與差異，以方便進行藝術創作活動。 1-2-2 嘗試以視覺、聽覺及動覺的藝術創作形式，表達豐富的想像與創作力。 1-2-3 參與藝術創作活動，能用自己的符號記錄所獲得的知識、技法的特性及心中的感受。 1-2-4 運用視覺、聽覺、動覺的創作要素，從事展演活動，呈現個人感受與想法。 2-2-7 相互欣賞同儕間視覺、聽覺、動覺的藝術作品，並	1.能認識版畫創作藝術家，熟悉其作品。 2.能了解孔版表現的不同形式與效果。 3.能說出孔版畫創作的特色。 4.能了解高音 \square 一在高音譜表的第四間上。 5.能分辨 \square 一與高音 \square 一音高的差異。 6.能了解高音 \square 一的直笛指法。 7.能使手指與運舌的操作趨於流暢，以演奏樂曲。 8.能體驗直笛演奏的樂趣。 9.能了解欣賞兒童劇的重點。 10.能從演出中的人物、場所、事件和主題	1.認識版畫藝術創作者及其作品。 2.了解不同方式的孔版畫創作表現。 3.說出孔版畫創作特色。 4.教師進行教學活動時，應注意學生對於音高認知的形成，尤其是音高的「高」與「低」的概念，並不是聲響的「大」與「小」；應注意避免提前提到「八度」的音程概念。 5.直笛教學應加強高音 \square 一、高音 \square 一、高音 \square 一、高音 \square 一四個音的指法運用，使手指與運舌的操作能夠趨於流暢。 6.欣賞影片盡量不要全劇看完才	3	教師準備： 1.藝術家作品或圖片。 2.直笛指法掛圖、歌曲掛圖。 3.《螃蟹與男孩》影片。 學生準備： 高音直笛。	真實評量 實作評量 動態評量	◎人權教育 1-2-5 察覺並避免個人偏見與歧視態度或行為的產生。 2-2-2 認識休閒權與日常生活的關係。 ◎生涯發展教育 2-2-1 培養良好的人際互動能力。 3-2-2 學習如何解決問題及做決定。 ◎性別平等教育 1-2-3 欣賞不同性別者的創意表現。 2-2-2 尊重不同性別者做決定的自主權。 3-2-1 運用科	一、了解自我與發展潛能。 二、欣賞、表現與創新。 四、表達、溝通與分享。 五、尊重、關懷與團隊合作。 六、文化學習與國際了解。 七、規劃、組織與實踐。 九、主動探索與研究。 十、獨

起訖週次	單元	活動	分段能力指標	學習目標	教學重點	節數	教學資源	評量方法	重大議題	十大基本能力
			<p>能描述個人感受及對他人創作的見解。</p> <p>3-2-11 運用藝術創作活動及作品，美化生活環境和個人心靈。</p> <p>3-2-12 透過觀賞與討論，認識本國藝術，尊重先人所締造的各種藝術成果。</p> <p>3-2-13 觀賞藝術展演活動時，能表現應有的禮貌與態度，並透過欣賞轉化個人情感。</p>	<p>等要素，欣賞兒童戲劇。</p> <p>11.能從戲劇的欣賞中提出自己的看法與想法。</p> <p>12.能以角色的處理發表劇中人物的想法。</p>	<p>討論，因影片的欣賞和劇場演出完全不同，教師找出適當的演出斷點，進行討論後，再繼續欣賞，可以充分掌握教學的節奏。一口氣看整個演出雖然比較完整，但對學生而言，如何引導他們看演出更重要。</p>				<p>技與媒體資源，不因性別而有差異。</p> <p>◎海洋教育</p> <p>3-2-4 表達對海洋的想像與感受。</p> <p>3-2-5 激發想像力，以個人或小組的方式編創與水有關的故事。</p> <p>3-2-7 透過肢體、聲音、圖像及道具等，進行以海洋為主題之藝術表現。</p> <p>◎環境教育</p> <p>1-2-2 能藉由感官接觸環境中動、植物和景觀，欣賞自然之美，並能以多元的方式表達內心感受。</p>	<p>立思考與解決問題。</p>
十九	單元4 版畫可以這樣玩	4-4 我也會印孔版、8-3 直	1-2-1 探索各種媒體、技法與形式，瞭解不同創作要素的效果與差異，以方便進行藝術創作活動。	<p>1.能利用所學知識，選擇自己的創作方式。</p> <p>2.能運用孔版畫技巧創作一幅作品。</p>	<p>1.選擇自己所要進行的創作形式。</p> <p>2.運用孔版畫技巧創作作品。</p> <p>3.教師進行教學</p>	3	<p>教師準備：</p> <p>1.型染筆、複寫紙、海綿、迴紋針、美工刀。</p> <p>2.西卡紙、</p>	<p>實作評量</p> <p>檔案評量</p> <p>真實評量</p>	<p>◎人權教育</p> <p>1-2-5 察覺並避免個人偏見與歧視態度或行為的產生。</p>	<p>一、了解自我與發展潛能。</p> <p>二、欣賞、表現與創</p>

起訖週次	單元	活動	分段能力指標	學習目標	教學重點	節數	教學資源	評量方法	重大議題	十大基本能力
	、單元8 海洋之美、單元12 來看兒童劇	笛新音、12-3 兒童劇欣賞	1-2-2 嘗試以視覺、聽覺及動覺的藝術創作形式，表達豐富的想像與創作力。 1-2-3 參與藝術創作活動，能用自己的符號記錄所獲得的知識、技法的特性及心中的感受。 1-2-4 運用視覺、聽覺、動覺的創作要素，從事展演活動，呈現個人感受與想法。 2-2-7 相互欣賞同儕間視覺、聽覺、動覺的藝術作品，並能描述個人感受及對他人創作的見解。 3-2-11 運用藝術創作活動及作品，美化生活環境和個人心靈。 3-2-12 透過觀賞與討論，認識本國藝術，尊重先人所締造的各種藝術成果。 3-2-13 觀賞藝術展演活動時，	3.能了解高音口一在高音譜表的第四間上。 4.能分辨口一與高音口一音高的差異。 5.能了解高音口一的直笛指法。 6.能使手指與運舌的操作趨於流暢，以演奏樂曲。 7.能體驗直笛演奏的樂趣。 8.能了解欣賞兒童劇的重點。 9.能從演出中的人物、場所、事件和主題等要素，欣賞兒童戲劇。 10.能從戲劇的欣賞中提出自己的看法與想法。 11.能以角色的處理發表劇中人物的想法。	活動時，應注意學生對於音高認知的形成，尤其是音高的「高」與「低」的概念，並不是聲響的「大」與「小」；應注意避免提前提到「八度」的音程概念。 4.直笛教學應加強高音丁一、高音ㄉㄛ、高音ㄉㄨㄝ與高音口一四個音的指法運用，使手指與運舌的操作能夠趨於流暢。 5.欣賞影片盡量不要全劇看完才討論，因影片的欣賞和劇場演出完全不同，教師找出適當的演出斷點，進行討論後，再繼續欣賞，可以充分掌握教學的節奏。一口氣看整個演出雖然比較完整，但對學生而言，如何引導他們看演出更重要。		投影片或描圖紙。 3.直笛指法掛圖、歌曲掛圖。 4.《螃蟹與男孩》影片。 學生準備： 1.各式顏料、切割墊。 2.已上色之構圖、16 開美術紙數張。 3.高音直笛。	動態評量	2-2-2 認識休閒權與日常生活的關係。 ◎生涯發展教育 2-2-1 培養良好的人際互動能力。 3-2-2 學習如何解決問題及做決定。 ◎性別平等教育 1-2-3 欣賞不同性別者的創意表現。 2-2-2 尊重不同性別者做決定的自主權。 3-2-1 運用科技與媒體資源，不因性別而有差異。 ◎海洋教育 3-2-4 表達對海洋的想像與感受。 3-2-5 激發想像力，以個人或小組的方式編創與水有關的故事。 3-2-7 透過肢	新。 四、表達、溝通與分享。 五、尊重、關懷與團隊合作。 六、文化學習與國際了解。 七、規劃、組織與實踐。 九、主動探索與研究。 十、獨立思考與解決問題。

起訖週次	單元	活動	分段能力指標	學習目標	教學重點	節數	教學資源	評量方法	重大議題	十大基本能力
			能表現應有的禮貌與態度，並透過欣賞轉化個人情感。						體、聲音、圖像及道具等，進行以海洋為主題之藝術表現。 ◎環境教育 1-2-2 能藉由感官接觸環境中動、植物和景觀，欣賞自然之美，並能以多元的方式表達內心感受。	
二十一	單元4 版畫可以這樣玩、單元8 海洋之美、單元12 來看兒童劇	4-4 我也會印孔版、8-4 音樂欣賞、12-3 兒童劇欣賞	1-2-1 探索各種媒體、技法與形式，瞭解不同創作要素的效果與差異，以方便進行藝術創作活動。 1-2-2 嘗試以視覺、聽覺及動覺的藝術創作形式，表達豐富的想像與創作力。 1-2-3 參與藝術創作活動，能用自己的符號記錄所獲得的知識、技法的特性及心中的感受。 1-2-4 運用視覺、聽覺、動覺的創作要素，	1.能利用所學知識，選擇自己的創作方式。 2.能運用孔版畫技巧創作一幅作品。 3.能具體欣賞樂曲《水之嬉戲》。 4.能認識音樂家拉威爾。 5.能了解演奏技巧變化(琶音)對於樂曲的影響。 6.能了解欣賞兒童劇的重點。 7.能從演出中的人物、場所、事件和主題等要素，欣賞兒	1.選擇自己所要進行的創作形式。 2.運用孔版畫技巧創作作品。 3.使學生能透過日常生活中的音樂，了解音樂的重要性，並在潛移默化中，為自己建立生活美學觀。 4.欣賞影片盡量不要全劇看完才討論，因影片的欣賞和劇場演出完全不同，教師找出適當的演出斷點，進行討論後，再繼續欣賞，可以充分掌握教學的節奏。一	3	教師準備： 1.型染筆、複寫紙、海綿、迴紋針、美工刀。 2.西卡紙、投影片或描圖紙。 3.鋼琴（或風琴）。 4.音樂 CD 或影片。 5.《螃蟹與男孩》影片。 學生準備： 1.各式顏料、切割墊。 2.已上色之	實作評量 檔案評量 真實評量 動態評量	◎人權教育 1-2-5 察覺並避免個人偏見與歧視態度或行為的產生。 2-2-2 認識休閒權與日常生活的關係。 ◎生涯發展教育 2-2-1 培養良好的人際互動能力。 3-2-2 學習如何解決問題及做決定。 ◎性別平等教育 1-2-3 欣賞不	一、了解自我與發展潛能。 二、欣賞、表現與創新。 四、表達、溝通與分享。 五、尊重、關懷與團隊合作。 六、文化學習與國際了解。 七、規劃、組

起訖週次	單元	活動	分段能力指標	學習目標	教學重點	節數	教學資源	評量方法	重大議題	十大基本能力
			<p>從事展演活動，呈現個人感受與想法。</p> <p>2-2-7 相互欣賞同儕間視覺、聽覺、動覺的藝術作品，並能描述個人感受及對他人創作的見解。</p> <p>3-2-11 運用藝術創作活動及作品，美化生活環境和個人心靈。</p> <p>3-2-12 透過觀賞與討論，認識本國藝術，尊重先人所締造的各種藝術成果。</p> <p>3-2-13 觀賞藝術展演活動時，能表現應有的禮貌與態度，並透過欣賞轉化個人情感。</p>	<p>童戲劇。</p> <p>8.能從戲劇的欣賞中提出自己的看法與想法。</p> <p>9.能以角色的處理發表劇中人物的想法。</p>	<p>口氣看整個演出雖然比較完整，但對學生而言，如何引導他們看演出更重要。</p>		<p>構圖、16 開美術紙數張。</p>		<p>同性別者的創意表現。</p> <p>2-2-2 尊重不同性別者做決定的自主權。</p> <p>3-2-1 運用科技與媒體資源，不因性別而有差異。</p> <p>◎海洋教育</p> <p>3-2-4 表達對海洋的想像與感受。</p> <p>3-2-5 激發想像力，以個人或小組的方式編創與水有關的故事。</p> <p>3-2-7 透過肢體、聲音、圖像及道具等，進行以海洋為主題之藝術表現。</p> <p>◎環境教育</p> <p>1-2-2 能藉由感官接觸環境中動、植物和景觀，欣賞自然之美，並能以多元的方式表達內心感</p>	<p>織與實踐。</p> <p>九、主動探索與研究。</p> <p>十、獨立思考與解決問題。</p>

起訖週次	單元	活動	分段能力指標	學習目標	教學重點	節數	教學資源	評量方法	重大議題	十大基本能力
									受。	